



CANTIDAD
DE PUERTAS



DENTRO DE VANO
MONTAJE
DE PUERTA

6



SOBREPUESTO
MONTAJE
DE PUERTA



COLGANTE
MONTAJE
DE CARRO

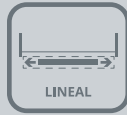

MOVIMIENTO
DEL SISTEMA



CAPACIDAD DE
CARGA POR HOJA



ANCHO
DE PUERTA



ESPESOR
DE PUERTA

v01_0322

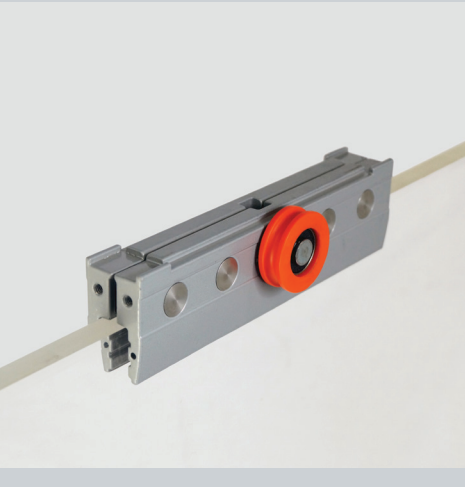

Sistema corredizo para puertas de vidrio con capacidad de carga desde 40 a 60 Kg. riel de aluminio anodizado y guía al piso. Se instala dentro del riel entregando una terminación más limpia y ocultando la mordaza en su interior.

USOS

| Puertas de Paso.

CUALIDADES

- | Posee cenefa de aluminio que permite ocultar los herrajes dentro del riel, otorgando mayor estética. Además permite el recambio de componentes sin necesidad de desmontar el riel.
- | Incluye cierre suave easy soft.
- | Posee pista media caña que le entrega gran suavidad en el desplazamiento y elimina la posibilidad de suciedad al momento de fijar el riel al techo o muro.



D-SLIDE 60

SISTEMA COLGANTE PARA PUERTAS DE PASO / VIDRIO

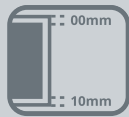

LUZ SUPERIOR / INFERIOR



MATERIAL DE PUERTA



TIPO DE RODAMIENTO



RESISTENCIA A LA CORROSIÓN UNE-EN 1670



TESTEO DE DURABILIDAD UNE-EN 1527

INSTALACIÓN DE D-SLIDE 60 CON RIEL Y CENEFA D-SLIDE Esquema General

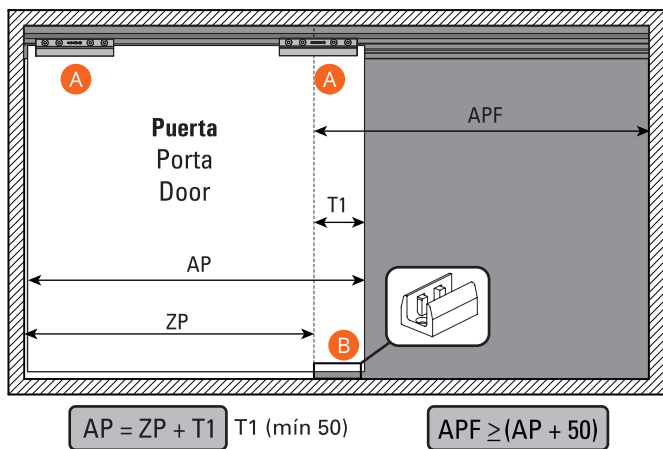

Vista Lateral

D-Slide 60 + Riel y Cenefa D-Slide

Instalación D-Slide CIELO

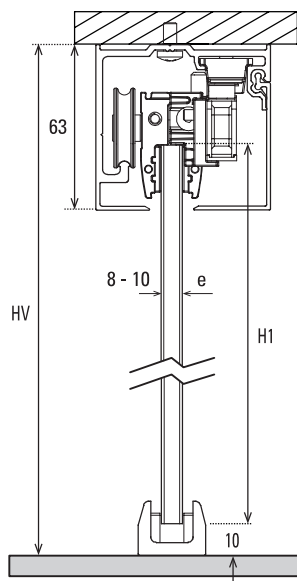

H1 = HV - 50

Instalación D-Slide MURO

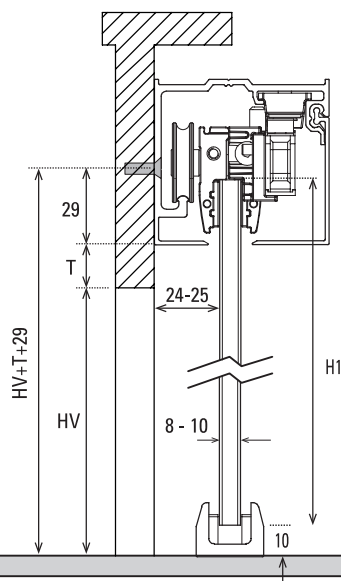

H1 = (HV+15) + T

D-SLIDE 60 (PARA UNA HOJA)

Mínimo de despacho: 10 unidades.
10107026505

- A** 2 mordazas D-Slide 60
- B** 1 Guía vidrio zamak
- C** 1 ES60 EXT. IZQ.
- D** 1 ES60 INT. IZQ.
- E** 1 ES60 INT. DER.
- F** 1 ES60 EXT. DER.
- G** 2 Activadores
- H** 1 Regulador 8-10 mm G.VD
- I** 2 Bujes mordaza mini
- J** 2 Tapas D-Slide
- K** 1 Tapa INF D-Slide PF
- L** 10 Conectores cenefa riel
- M** 10 Conectores cenefa riel PF
- N** 2 Easy soft D-Slide 60
- O** 1 llave allen 2,5 mm
- P** 1 llave allen 4 * 120 mm
- Q** Fijaciones

SE USA CON:

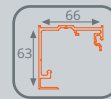

RIEL D-SLIDE
2.0 m. 10100604182
3.0 m. 10100604183



CENEFA D-SLIDE
2.0 m. 10100604192
3.0 m. 10100604193

- CHILE**
info@ducasseindustrial.cl
- ARGENTINA**
info@ducasse.com.ar
- PERÚ**
info@ducasseindustrial.com.pe
- COLOMBIA**
info@ducasseindustrial.com.co
- BRASIL**
info@ducasse.com.br
- MÉXICO**
info@ducasse.com.mx



D-SLIDE 60

SISTEMA COLGANTE PARA PUERTAS DE PASO / VIDRIO

INSTALACIÓN D-SLIDE 60 CON KIT PERFILES D-SLIDE PF

Esquema General

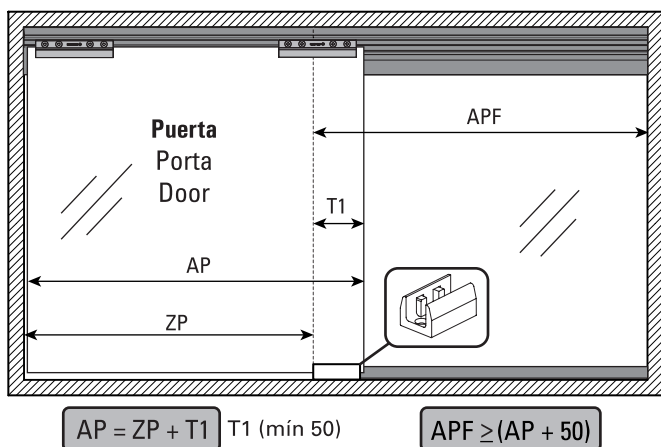

Vista Lateral

D-Slide 60 + Kit Perfiles D-Slide Paño Fijo

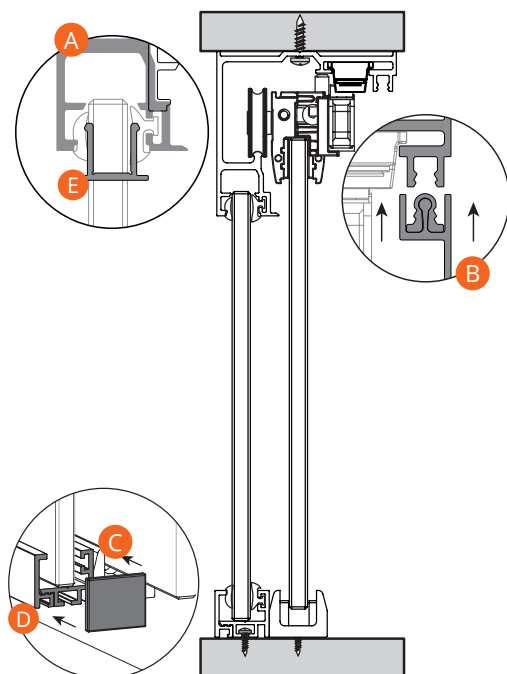

Kit Perfiles D-Slide Paño Fijo (PARA UNA HOJA)

Mínimo de despacho: 01 unidad.

Kit D-Slide PF Anodizado: 40101000490

Kit D-Slide PF Negro: 40101000491

- A** 1 Riel D-Slide PF
- B** 1 Cenefa D-Slide PF
- C** 1 Perfil L1
- D** 1 Perfil L2
- E** 1 Tapa Riel D-Slide PF

MEDIDAS:

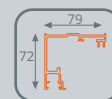

RIEL D-SLIDE PF

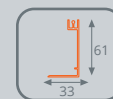

CENEFA D-SLIDE PF

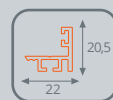

PERFIL L1



PERFIL L2

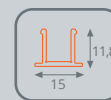

TAPA RIEL
D-SLIDE PF

SE USA CON:

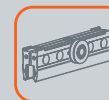

D-SLIDE 60
Cod: 10107026505



SET BURLETE VD 8mm
BASE + BURLETE CUÑA
Cod: 10100910335



SET BURLETE VD 10mm
BASE + BURLETE CUÑA
Cod: 10100910337

✉ CHILE
info@ducasseindustrial.cl

ARGENTINA
info@ducasse.com.ar

PERÚ
info@ducasseindustrial.com.pe

COLOMBIA
info@ducasseindustrial.com.co

BRASIL
info@ducasse.com.br

MÉXICO
info@ducasse.com.mx

Todas las medidas están expresadas en milímetros. Estas medidas son sólo referencia, para instalación consulte instructivo de montaje.
Productos testeados en los laboratorios Ducasse según protocolo de normas internacionales.



WWW.DUCASSEINDUSTRIAL.COM