



CANTIDAD  
DE PUERTAS



DENTRO DE VANO  
MONTAJE  
DE PUERTA



COLGANTE  
MONTAJE  
DE CARRO

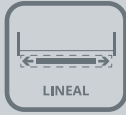

LINEAL  
MOVIMIENTO  
DEL SISTEMA



30-45 kg  
CAPACIDAD DE  
CARGA POR HOJA

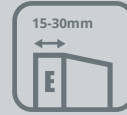

15-30mm  
E  
ESPESOR  
DE PUERTA

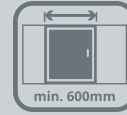

min. 600mm  
ANCHO  
DE PUERTA



≥ 08mm  
≥ 10mm  
LUZ SUPERIOR  
/ INFERIOR

v01\_0621

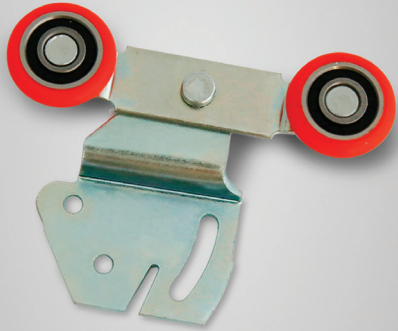

*Sistema corredizo colgante  
para puertas de clóset con  
montaje dentro de vano.*

## A TENER EN CUENTA

Para cielorrasos suspendidos o placas de yeso, se recomienda reforzar con una estructura que asegure la correcta instalación del riel y resista la carga del sistema.

## USOS

| Puertas de Clóset.



## CUALIDADES

- | Instalación simple con montaje de carro sobrepuesto que no requiere mecanizado en la puerta.
- | Regulación en altura de puerta de hasta 10mm.
- | Tope de goma que evita el traslape de las puertas.
- | Guía al piso puntual de PVC que favorece la estabilidad de las puertas en su recorrido. Posee regulación de espesor.
- | Riel de acero galvanizado, no requiere mecanizados para su instalación.
- | Rodamiento fabricado en acero templado con pista exterior recubierta en nylon.



# DUCLOSET DOBLE

## SISTEMA COLGANTE PARA PUERTAS DE CLÓSET

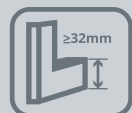

ALTURA MARCO DE PUERTA



MATERIAL DE PUERTA



RESISTENCIA A LA CORROSIÓN UNE-EN 1670



TESTEO DE DURABILIDAD UNE-EN 1527

### INSTALACIÓN

#### Esquema General

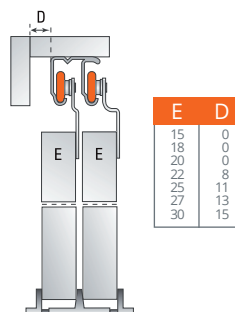
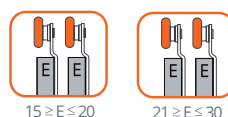
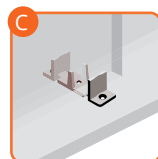
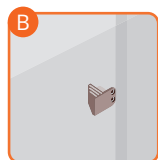
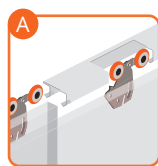
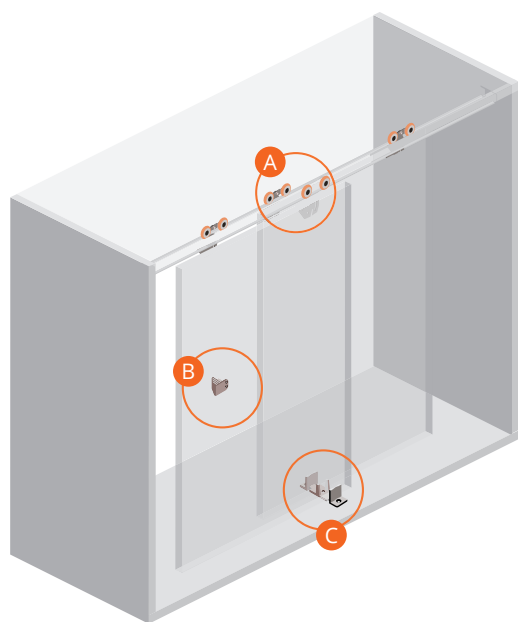

E	D
15	0
18	0
20	0
22	8
25	11
27	13
30	15

#### Vista Posterior

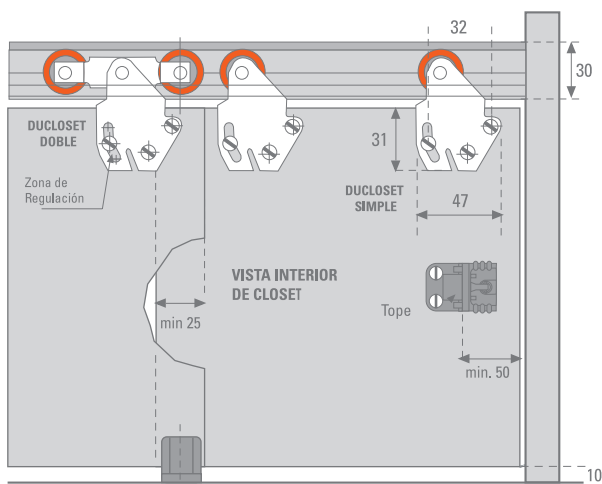

#### Vista Lateral

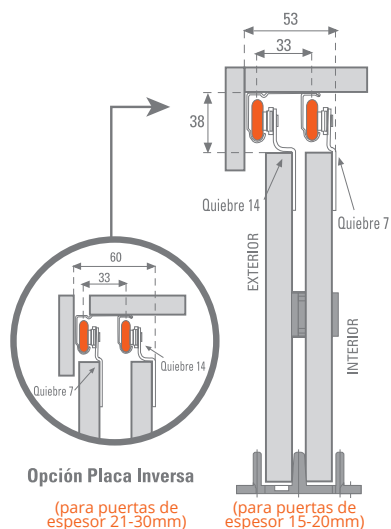

#### SE USA CON:



#### RIEL U-20 ACERO

1.0 m galvanizado	10100619502
1.5 m galvanizado	10100620010
2.0 m galvanizado	10100621002
2.5 m galvanizado	10100622002
3.0 m galvanizado	10100623002
6.0 m galvanizado	10100625002

✉ CHILE  
info@ducasseindustrial.cl

ARGENTINA  
info@ducasse.com.ar

PERÚ  
info@ducasseindustrial.com.pe

COLOMBIA  
info@ducasseindustrial.com.co

BRASIL  
info@ducasse.com.br

MÉXICO  
info@ducasse.com.mx

Todas las medidas están expresadas en milímetros. Estas medidas son sólo referencia, para instalación consulte instructivo de montaje.  
Productos testeados en los laboratorios Ducasse según protocolo de normas internacionales.

WWW.DUCASSEINDUSTRIAL.COM

