

KIT PATAGONIA 18 STD

COMPONENTES (2 HOJAS)

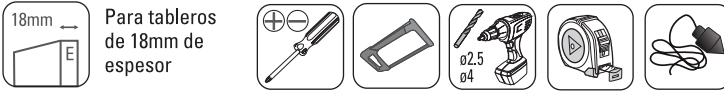
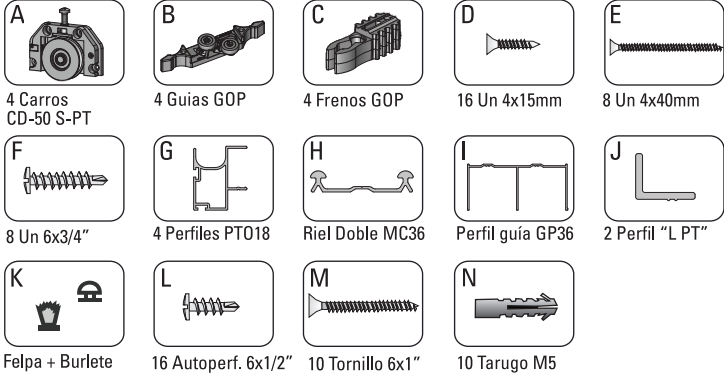

1 Determinar medidas de las puertas.

1.1
Mide el vano de tu closet, considerando siempre las medidas interiores.

AV= Ancho Vano Closet
HV= Alto Vano Closet

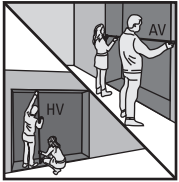

AT = Ancho tablero puerta
AP = Ancho de Puerta
HP = Alto de puerta

1.2
Utiliza la siguiente fórmula para calcular el tamaño de las puertas:

$$AT = (AV/2) - 1,6 \text{ cm}$$

$$HP = HV - 4,1 \text{ cm}$$

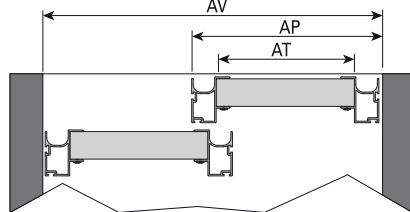
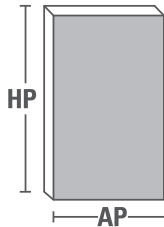

2 Instalación de Riel y Perfil Guía.

2.1
Cortar el Riel y perfil Guía a la medida del ancho del vano (AV).

2.2
Perforar como lo indica el esquema con una broca ø4.

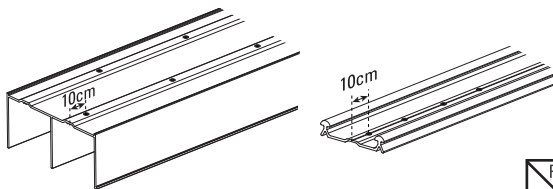
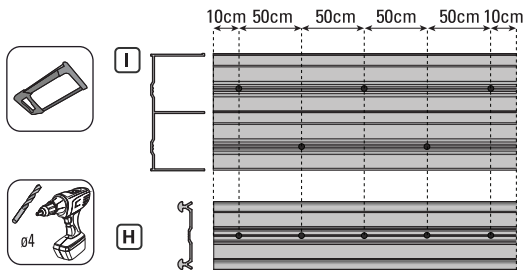

Se recomienda realizar avellanado en las perforaciones para alojar la cabeza de los tornillos.

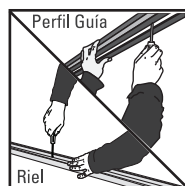

2.3
Fijar el perfil Guía y el Riel al vano, usando plomada y usar la fórmula indicada en el esquema.

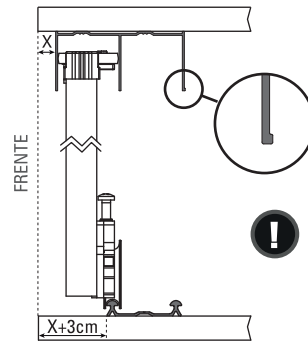

IMPORTANTE:
La pestaña debe ir hacia el interior del vano.

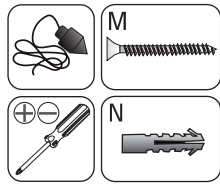

3 Instalación de perfiles laterales.

3.1
Sobreponer los perfiles laterales en sus puertas y márcalos según el alto de

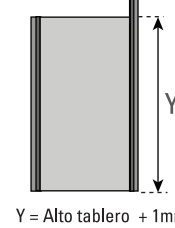
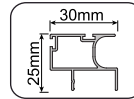

3.2
Dejar los cortes en la parte superior de la puerta para así ocultar posibles imperfecciones.

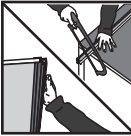

3.3
Fijar los perfiles laterales a los tableros por la parte posterior, en la ranura del perfil, con los tornillos con punta broca 6x1/2" (3 por perfil).

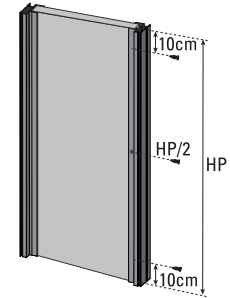

3.4
Insertar los burletes y felpas según corresponda.

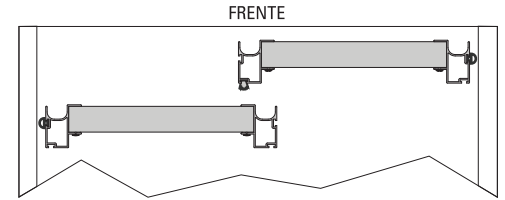
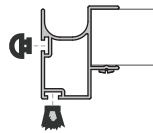

4 Instalación de perfiles inferiores LPT.

4.1
Sobreponer los perfiles "LPT" en sus puertas y marcalos según distancia entre perfiles laterales, para cortarlos y posteriormente fijarlos.

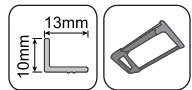
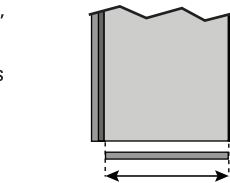

4.2
Fijar los perfiles "LPT" a los tableros por la parte inferior, en la ranura del perfil, con los tornillos con punta broca 6x1/2". (2 por perfil).

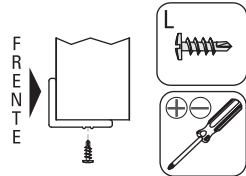
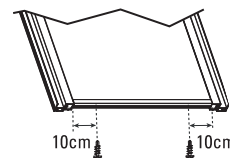

5 Instalación de guías GOP.

5.1
Revisar que el rodamiento de las guías se encuentre en la posición indicada, presionando el regulador y desplazándolo a posición G030.

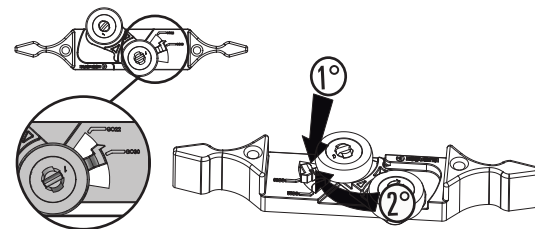

5.2

Montar Guía GOP (B) con la pestaña hacia el frente de la puerta.

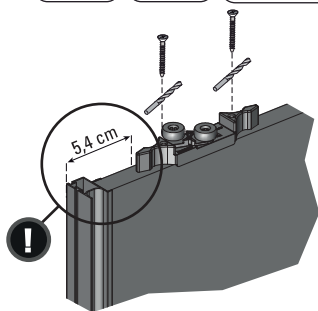
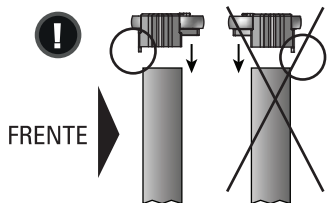

Medir 5,4cm desde el borde externo del perfil PTO18.

6 Fijar los carros.

Fijar los carros por la parte posterior de la puerta a tope de los perfiles laterales.

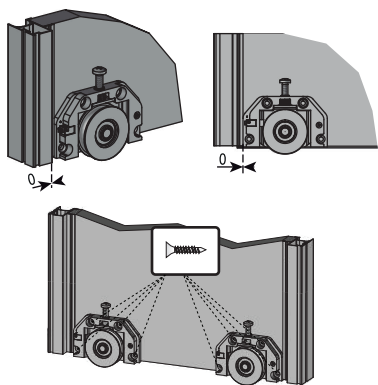
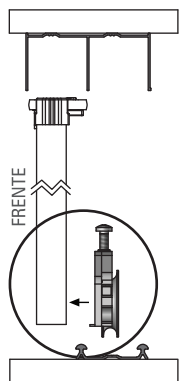

7 Montaje de puertas.

Primero montar la puerta interior y luego la exterior, inclinándola hacia el perfil Guía y luego encajando el carro en el Riel.

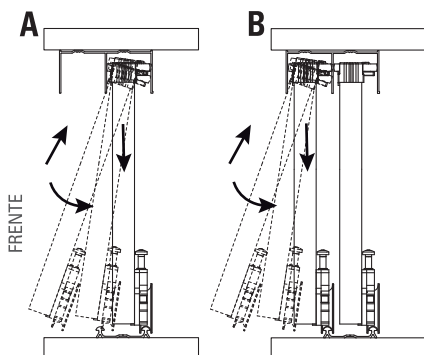

8 Montaje de frenos.

Fijar los frenos en el perfil Guía, a 2 cms. como mínimo del borde del freno al vano, tal como se muestra en el esquema.

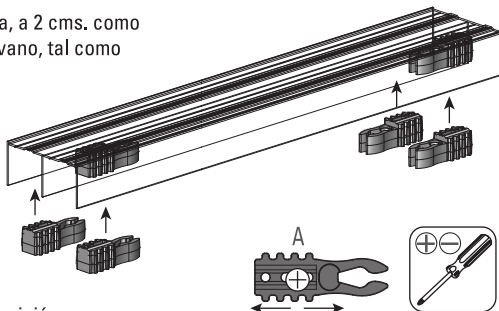
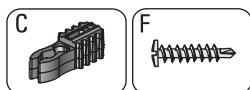

8.1

Fijar primero el tornillo en la posición A, tal como lo muestra el esquema.

8.2

Luego desliza las puertas hacia la posición deseada y luego fijar con el segundo tornillo en la posición B.

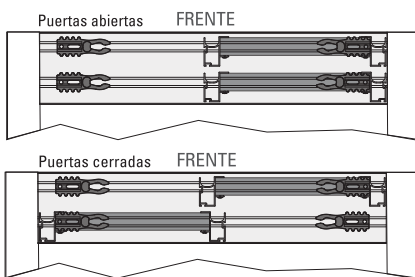
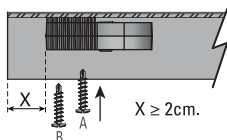

9 Regulación de puertas.

9.1

Activar el resorte de los carros para evitar el descarrilamiento de las puertas y luego regular.

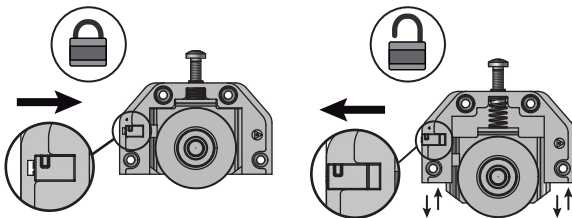

9.2

En caso de que las puertas queden inclinadas, regular los carros para corregir.

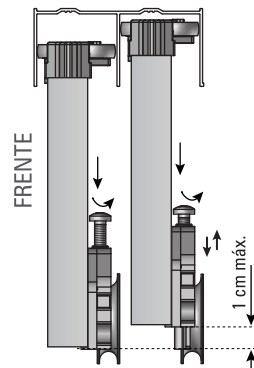
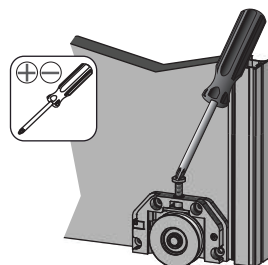

ACCESORIOS.

1 Perfil HPT18

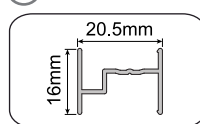

Con Perfil HPT18
AP máx 100cm

Para instalación con
Perfil HPT18 consultar:

www.ducasseindustrial.com



Madera / Madera

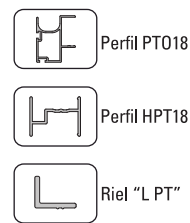

Madera / Vidrio / Madera

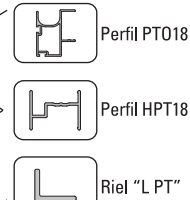

Madera / Madera / Madera

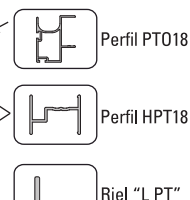

2 Kit +IH Patagonia18 STD (configuración)

Dimensionado puertas
Instalación de Felpa y
Burlute

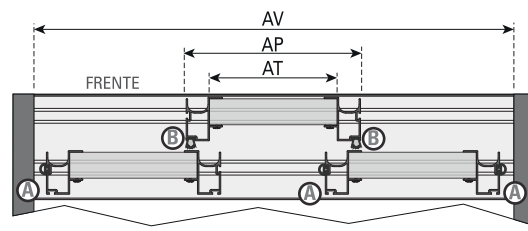
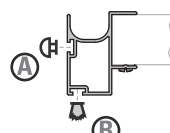

$$AP = (AV + 6,4 \text{ cm}) / 3$$

$$AT = AP - 3,2 \text{ cm}$$

Disposición de frenos

V21.11.19

OP

www.ducasseindustrial.com

DUCASSE
INDUSTRIAL