



DIVISOR DE AMBIENTE

SISTEMA TAURO PARA PUERTAS DE VIDRIO PLEGABLES

DUCASSE  [®]
INDUSTRIAL



MÁX. N°
DE PUERTAS



SISTEMA
DENTRO DE VANO



SISTEMA
PLEGABLE



CAPACIDAD DE
CARGA POR HOJA

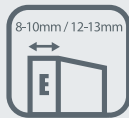

ESPESOR
DE PUERTA

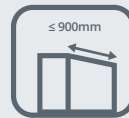

ANCHO
DE PUERTA



PESO MÁX. ÁREA
DE APILAMIENTO

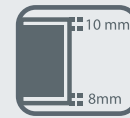

LUZ
RIEL / PUERTA

v01_0924



TAURO ENRASADO
ACABADO GRIS MATE

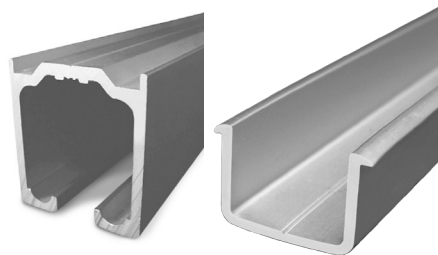

RIEL U-150
RECTO AGM

RIEL GUÍA
PL

*Sistema corredizo para puertas
plegables de vidrio de hasta 80 kg
por puerta.*

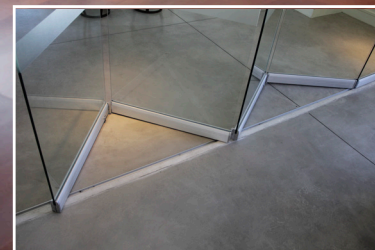

USOS

- | Divisiones de ambientes exteriores y/o interiores.
- | Proyectos residenciales, hoteleros, salud, escolares, universitarios, etc.

CUALIDADES

- | Desplazamiento suave y silencioso, gracias a su carro con rodamientos rectificadas y su guía rodamiento.
- | Utiliza cenefa clip de aluminio y bisagras de zamak anodizadas que entregan una terminación muy limpia al sistema.
- | Sistema requiere de guía inferior embutida al piso excepto en el caso de plegado de 2 hojas hacia un lado o 4 en configuración espejo
- | Aplicaciones en 2, 4 y 6 puertas con la opción de incorporar una puerta abatible.
- | En caso de tener vanos muy largos, es posible espejar las configuraciones de puertas.
- | Recomendamos el uso de cristal templado.



Esquemas de aplicación

Algunas aplicaciones posibles:

Componentes

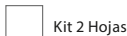

Kit Puerta Abatible

Kit + 2 Hojas

PLEGABLE HACIA UN LADO:

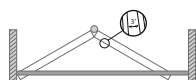

Configuración 2 hojas:

1 (Kit 2 hojas)



Configuración 4 hojas:

1 (Kit 2 hojas) + 1 (Kit + 2 Hojas)



Configuración 6 hojas:

1 (Kit 2 hojas) + 2 (Kit + 2 Hojas)

PLEGABLE HACIA UN LADO CON PUERTA ABATIBLE:

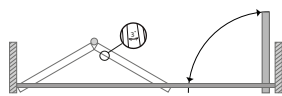

Configuración 3 hojas:

1 (Kit 2 hojas) + 1 (Kit Puerta Abatible)

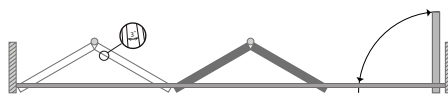

Configuración 5 hojas:

1 (Kit 2 hojas) + 1 (Kit + 2 Hojas) + 1 (Kit Puerta Abatible)



Configuración 7 hojas:

1 (Kit 2 hojas) + 2 (Kit + 2 Hojas) + 1 (Kit Puerta Abatible)

ESPEJO:



Configuración 4 hojas:

2 (Kit 2 hojas)



Configuración 8 hojas:

2 (Kit 2 hojas) + 2 (Kit + 2 Hojas)



Configuración 12 hojas:

2 (Kit 2 hojas) + 4 (Kit + 2 Hojas)

KIT 2H TAURO PLVD80 AGM

10300001450

Mínimo de despacho: 1 unidad

A	1 Carro Tauro PLVD 80	
B	1 Tope Riel	
C	1 Conjunto pivote	
D	1 Mordaza pivote	
E	1 Quicio rodamiento	
F	1 Mordaza quicio	
G	2 Bisagras PLVD AGM	
H	3 Mordazas superiores	
I	3 Mordazas inferiores	
J	1 Cilindro cerradura - cerradura	
K	2 Placas carro (25 y 28 mm)	
L	1 Placa guía 25 mm	
M	1 Centrador cerradura riel PL	
N	1 Mecanismo cerradura	
O	2 Distanciador cerradura	
P	4 Tapa término izquierda AGM	
Q	2 Tapa izquierda AGM	
R	6 Tapa derecha AGM	
S	16 Buje VD	
T	8 Adhesivo	
U	2 Distanciador 164mm	
V	2 Distanciador 43mm	
W	1 Alineador PLVD	
X	1 Tope PLVD AGM	
Y	1 Llave Segmenta	
Z	1 Llave Segmenta 01	
A'	1 Llave Allen 2mm	
B'	1 Llave Allen 3mm	
C'	1 Llave Allen 4mm	
D'	36 Tornillos M5 x 20	

KIT +2H TAURO PLVD80 AGM

10300001452

Mínimo de despacho: 1 unidad

A	1 Carro Tauro PLVD 80	
B	4 Bisagras PLVD AGM	
C	4 Mordazas superiores	
D	4 Mordazas inferiores	
E	1 Cilindro cerradura - cerradura	
F	2 Placas carro (25 y 28 mm)	
G	1 Placa guía 25 mm	
H	1 Centrador cerradura riel PL	
I	1 Mecanismo cerradura	
J	2 Distanciador cerradura	
K	4 Tapa izquierda AGM	
L	4 Tapa derecha AGM	
M	16 Buje VD	
N	8 Adhesivo	
O	3 Distanciador 164mm	
P	2 Distanciador 43mm	
Q	1 Alineador PLVD	
R	1 Tope PLVD AGM	
S	1 Llave Segmenta	
A'	1 Llave Allen 3mm	
B'	1 Llave Allen 4mm	
C'	34 Tornillos M5 x 20	

Todas las medidas están expresadas en milímetros. Estas medidas son sólo referencia, para instalación consulte instructivo de montaje.

(*) Productos testeados en los laboratorios Ducasse según protocolo de normas internacionales.





Vista Frontal
Sistema cerrado:

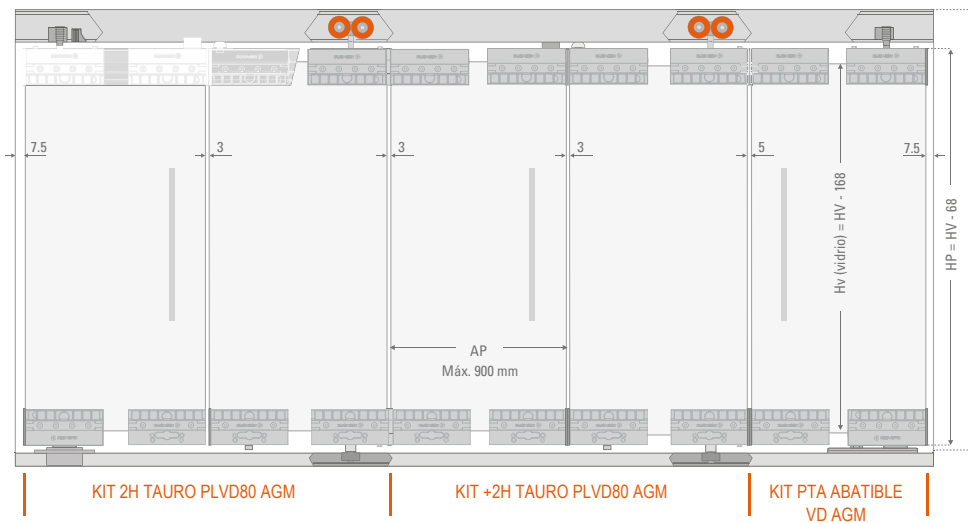

Vista Frontal
Sistema plegado:

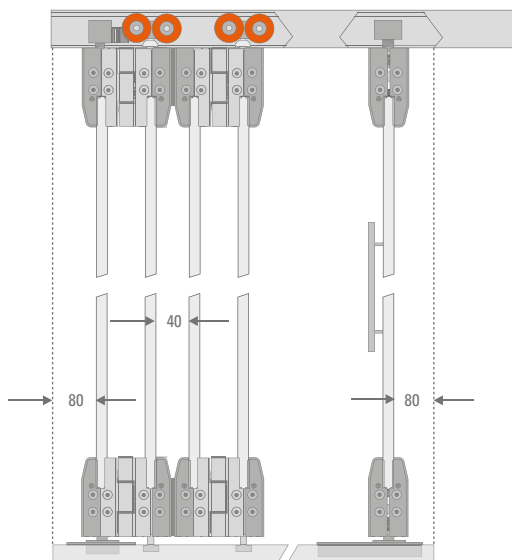

Vista Lateral

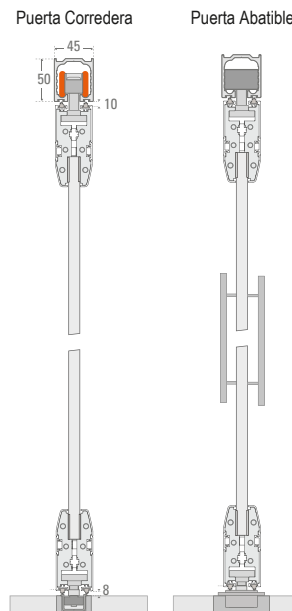

USO OPCIONAL

KIT PTA ABATIBLE VD AGM

1030001454

Mínimo de despacho: 1 unidad

- (A) 1 Conjunto pivote
- (B) 1 Mordaza pivote c/placa de montaje
- (C) 1 Casquete embutido
- (D) 1 Mordaza quicio c/placa de montaje
- (E) 1 Mordazas superiores
- (F) 1 Mordazas inferiores
- (G) 1 Cilindro cerradura - cerradura
- (H) **Tapas mordaza PA y ZK AGM**
- (A') 1 Llave Segmenta
- (B') 4 Kits de limpieza
- (C') 1 Llave Allen 2mm
- (D') 1 Llave Allen 3mm
- (E') 1 Llave Allen 4mm
- (F') Tornillos M5 x 20

QUICIO PARA PUERTA ABATIBLE



QUICIO HIDRAULICO 150 KG: 4010075010

QUICIO RODAMIENTO 250 KG: 4010075050

Mínimo de despacho: 1 unidad

*Necesario para funcionamiento de puerta abatible. Ordenar por separado.

SE USA CON:



RIEL U-150 RECTO AGM

3 m. 10100605693
6 m. 10100605696



RIEL GUIA PL

3 m. 10100608030
6 m. 10100608060



SET C.M PTA ABAT VD AGM

ref. 10300001456

SET C.M 2H PTA 0.9MT AGM

ref. 10300001457

SET C.M PTA CERRAD AGM

ref. 10300001126

SET C.M PTA 1.5 MT AGM

ref. 10300001128

ACCESORIOS:



KIT CERRADURA TAURO CENTRO VD

ref. 10300001441



REPTO. CILINDRO CERRADURA/PICAPORTE

ref. 10100900580



REPTO. CILINDRO CERRADURA

ref. 10100900581



REPTO. CILINDRO PICAPORTE

ref. 10100900582



REPTO. CILINDRO CERRADURA/CERRADURA

ref. 10100900583

Todas las medidas están expresadas en milímetros. Estas medidas son sólo referencia, para instalación consulte instructivo de montaje.

(*) Productos testeados en los laboratorios Ducasse según protocolo de normas internacionales.





MÁX. N°
DE PUERTAS



SISTEMA
DENTRO DE VANO



SISTEMA
PLEGABLE



CAPACIDAD DE
CARGA POR HOJA

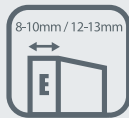

ESPESOR
DE PUERTA

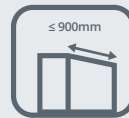

ANCHO
DE PUERTA



PESO MÁX. ÁREA
DE APILAMIENTO

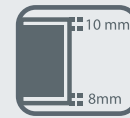

LUZ
RIEL / PUERTA

v01_0924



TAURO ENRASADO
ACABADO NEGRO MATE

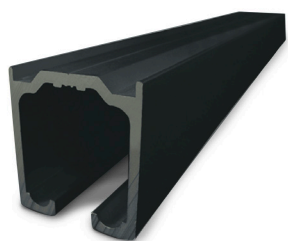

RIEL U-150 RECTO
ANG

*Sistema corredizo para puertas
plegables de vidrio de hasta 80 kg
por puerta.*

USOS

- | Divisiones de ambientes exteriores y/o interiores.
- | Proyectos residenciales, hoteleros, salud, escolares, universitarios, etc.



CUALIDADES

- | Desplazamiento suave y silencioso, gracias a su carro con rodamientos rectificadas y su guía rodamiento.
- | Utiliza cenefa clip de aluminio y bisagras de zamak anodizadas que entregan una terminación muy limpia al sistema.
- | Sistema requiere de guía inferior embutida al piso excepto en el caso de plegado de 2 hojas hacia un lado o 4 en configuración espejo
- | Aplicaciones en 2, 4 y 6 puertas con la opción de incorporar una puerta abatible.
- | En caso de tener vanos muy largos, es posible espejar las configuraciones de puertas.
- | Recomendamos el uso de cristal templado.



Esquemas de aplicación

Algunas aplicaciones posibles:

Componentes

Kit 2 Hojas
 Kit Puerta Abatible
 Kit + 2 Hojas

PLEGABLE HACIA UN LADO:

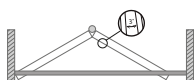

Configuración 2 hojas:
1 (Kit 2 hojas)



Configuración 4 hojas:
1 (Kit 2 hojas) + 1 (Kit + 2 Hojas)



Configuración 6 hojas:
1 (Kit 2 hojas) + 2 (Kit + 2 Hojas)

PLEGABLE HACIA UN LADO CON PUERTA ABATIBLE:

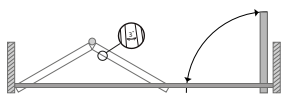

Configuración 3 hojas:
1 (Kit 2 hojas) + 1 (Kit Puerta Abatible)

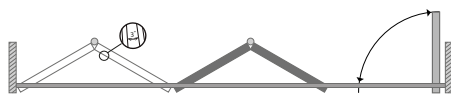

Configuración 5 hojas:
1 (Kit 2 hojas) + 1 (Kit + 2 Hojas) + 1 (Kit Puerta Abatible)



Configuración 7 hojas:
1 (Kit 2 hojas) + 2 (Kit + 2 Hojas) + 1 (Kit Puerta Abatible)

ESPEJO:



Configuración 4 hojas:
2 (Kit 2 hojas)



Configuración 8 hojas:
2 (Kit 2 hojas) + 2 (Kit + 2 Hojas)



Configuración 12 hojas:
2 (Kit 2 hojas) + 4 (Kit + 2 Hojas)

KIT 2H TAURO PLVD80 ANG

1030001473

Mínimo de despacho: 1 unidad

A	1 Carro Tauro PLVD 80	
B	1 Tope Riel	
C	1 Conjunto pivote	
D	1 Mordaza pivote	
E	1 Quicio rodamiento	
F	1 Mordaza quicio	
G	2 Bisagras PLVD ANG	
H	3 Mordazas superiores	
I	3 Mordazas inferiores	
J	1 Cilindro cerradura - cerradura	
K	2 Placas carro (25 y 28 mm)	
L	1 Placa guía 25 mm	
M	1 Centrador cerradura riel PL	
N	1 Mecanismo cerradura	
O	2 Distanciador cerradura	
P	4 Tapa término izquierda ANG	
Q	2 Tapa izquierda ANG	
R	6 Tapa derecha ANG	
S	16 Buje VD	
T	8 Adhesivo	
U	2 Distanciador 164mm	
V	2 Distanciador 43mm	
W	1 Alineador PLVD	
X	1 Tope PLVD ANG	
Y	1 Llave Segmenta	
Z	1 Llave Segmenta 01	
A'	1 Llave Allen 2mm	
B'	1 Llave Allen 3mm	
C'	1 Llave Allen 4mm	
D'	36 Tornillos M5 x 20	

KIT +2H TAURO PLVD80 ANG

1030001472

Mínimo de despacho: 1 unidad

A	1 Carro Tauro PLVD 80	
B	4 Bisagras PLVD ANG	
C	4 Mordazas superiores	
D	4 Mordazas inferiores	
E	1 Cilindro cerradura - cerradura	
F	2 Placas carro (25 y 28 mm)	
G	1 Placa guía 25 mm	
H	1 Centrador cerradura riel PL	
I	1 Mecanismo cerradura	
J	2 Distanciador cerradura	
K	4 Tapa izquierda ANG	
L	4 Tapa derecha ANG	
M	16 Buje VD	
N	8 Adhesivo	
O	3 Distanciador 164mm	
P	2 Distanciador 43mm	
Q	1 Alineador PLVD	
R	1 Tope PLVD ANG	
S	1 Llave Segmenta	
A'	1 Llave Allen 3mm	
B'	1 Llave Allen 4mm	
C'	34 Tornillos M5 x 20	

Todas las medidas están expresadas en milímetros. Estas medidas son sólo referencia, para instalación consulte instructivo de montaje.

(*) Productos testeados en los laboratorios Ducasse según protocolo de normas internacionales.





TAURO ENRASADO ACABADO NEGRO MATE
SISTEMA PLEGABLE TAURO

USO OPCIONAL

KIT PTA ABATIBLE VD ANG

1030001475

Mínimo de despacho: 1 unidad

(A)	1 Conjunto pivote	
(B)	1 Mordaza pivote c/placa de montaje	
(C)	1 Casquete embutido	
(D)	1 Mordaza quicio c/placa de montaje	
(E)	1 Mordazas superiores	
(F)	1 Mordazas inferiores	
(G)	1 Cilindro cerradura - cerradura	
(H)	Tapas mordaza PA y ZK ANG	
(A')	1 Llave Segmenta	
(B')	4 Kits de limpieza	
(C')	1 Llave Allen 2mm	
(D')	1 Llave Allen 3mm	
(E')	1 Llave Allen 4mm	
(F')	Tornillos M5 x 20	

QUICIO PARA PUERTA ABATIBLE



QUICIO HIDRAULICO 150 KG: 4010075010

QUICIO RODAMIENTO 250 KG: 4010075050

Mínimo de despacho: 1 unidad

*Necesario para funcionamiento de puerta abatible. Ordenar por separado.

SE USA CON:



RIEL U-150 RECTO Ang
3 m. 10100605693
6 m. 10100605696



RIEL GUIA PL
3 m. 10100608030
6 m. 10100608060



SET C.M PTA ABAT VD AGM
ref. 10300001456
SET C.M 2H PTA 0.9MT AGM
ref. 10300001457
SET C.M PTA CERRAD AGM
ref. 10300001126
SET C.M PTA 1.5 MT AGM
ref. 10300001128

ACCESORIOS:



KIT CERRADURA TAURO CENTRO VD
ref. 10300001441



REPTO. CILINDRO CERRADURA/PICAPORTE
ref. 10100900580



REPTO. CILINDRO CERRADURA
ref. 10100900581



REPTO. CILINDRO PICAPORTE
ref. 10100900582



REPTO. CILINDRO CERRADURA
ref. 10100900583

Vista Frontal
Sistema cerrado:

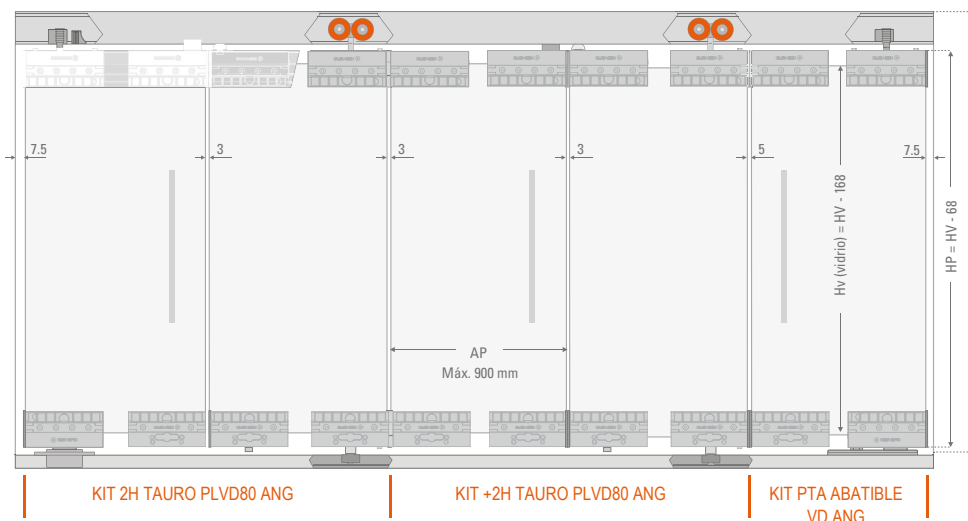

Vista Frontal
Sistema plegado:

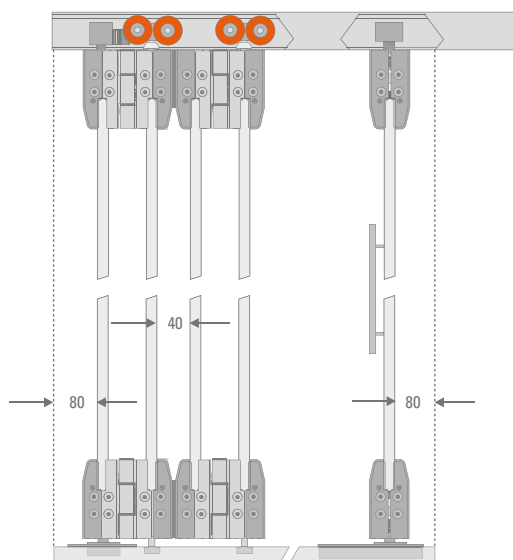

Vista Lateral

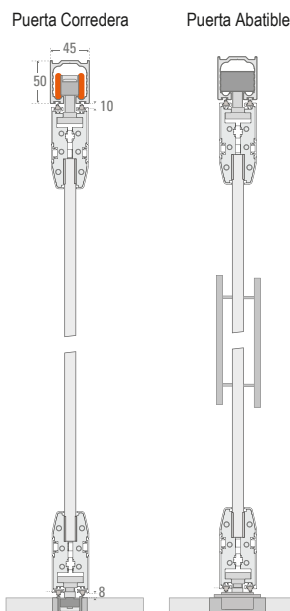

Todas las medidas están expresadas en milímetros. Estas medidas son sólo referencia, para instalación consulte instructivo de montaje.

(*) Productos testeados en los laboratorios Ducasse según protocolo de normas internacionales.





MÁX. N°
DE PUERTAS



SISTEMA
DENTRO DE VANO



SISTEMA
PLEGABLE



CAPACIDAD DE
CARGA POR HOJA

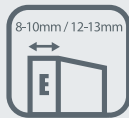

ESPESOR
DE PUERTA

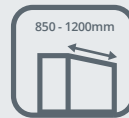

ANCHO
DE PUERTA



PESO MÁX. ÁREA
DE APILAMIENTO

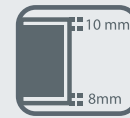

LUZ
RIEL / PUERTA

v01_0924



TAURO CENTRO
ACABADO GRIS MATE

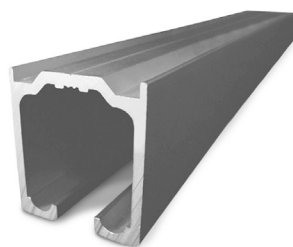

RIEL U-150 RECTO

*Sistema corredizo para puertas
plegables de vidrio de hasta 80 kg
por puerta.*



USOS

- | Divisiones de ambientes exteriores y/o interiores.
- | Proyectos residenciales, hoteleros, salud, escolares, universitarios, etc.

CUALIDADES

- | Fácil instalación, no requiere de riel guía embutido al piso como ventana arquitectónica.
- | Desplazamiento suave y silencioso, gracias a su carro con rodamientos rectificadas.
- | Utiliza cenefa clip de aluminio y bisagras de zamak anodizadas que entregan una terminación muy limpia y estética al sistema.
- | Posibilidad de plegar 2,3,4,5 y hasta 6 hojas hacia un solo lado o hasta 12 hojas en configuración espejo.
- | Opción de incluir una puerta abatible.
- | En caso de tener vanos muy largos, es posible espejar las configuraciones de puertas.
- | En condiciones de humedad y calor, se recomienda mecanizar el cristal y hacer uso de bujes.
- | Recomendamos el uso de cristal templado.



Esquemas de aplicación
Algunas aplicaciones posibles:

Componentes

Kit 2 Hojas
 Kit Puerta Abatible
 Kit + 1 Puerta
 Kit Complemento

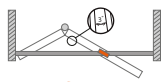

Configuración 2 hojas:
1 (Kit 2 hojas) + 1 (Kit Complemento)

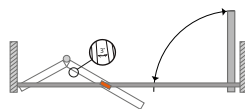

Configuración 3 hojas:
1 (Kit 2 hojas) + 1 (Kit Complemento)
+ (1 Kit Puerta Abatible)

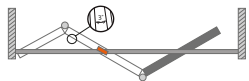

Configuración 3 hojas:
1 (Kit 2 hojas) + 1 (Kit Complemento)
+ 1 (Kit + 1 Puerta)

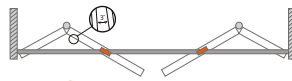

Configuración 4 hojas:
2 (Kit 2 hojas) + 2 (Kit Complemento)

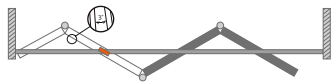

Configuración 4 hojas:
1 (Kit 2 hojas) + 1 (Kit Complemento)
+ 2 (Kit + 1 Puerta)



Configuración 5 hojas:
1 (Kit 2 hojas) + 1 (Kit Complemento)
+ 3 (Kit + 1 Puerta)

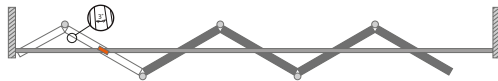

Configuración 6 hojas:
1 (Kit 2 hojas) + 1 (Kit Complemento)
+ 4 (Kit + 1 Puerta)

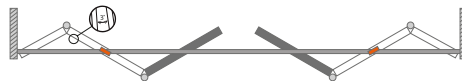

Configuración 6 hojas:
2 (Kit 2 hojas) + 2 (Kit Complemento)
+ 2 (Kit + 1 Puerta)



Configuración 6 hojas:
1 (Kit 2 hojas) + 1 (Kit Complemento)
+ 3 (Kit + 1 Puerta) + 1 (Kit Puerta abatible)



Configuración 7 hojas:
2 (Kit 2 hojas) + 2 (Kit Complemento)
+ 3 (Kit + 1 Puerta)



Configuración 12 hojas:
2 (Kit 2 hojas) + 2 (Kit Complemento)
+ 8 (Kit + 1 Puerta)

KIT 2H TAURO PLVD80 AGM

10300001450

Mínimo de despacho: 1 unidad

(A)	1 Carro Tauro PLVD 80	
(B)	1Tope Riel	
(C)	1 Conjunto pivote	
(D)	1 Mordaza pivote	
(E)	1 Quicio rodamiento	
(F)	1 Mordaza quicio	
(G)	2 Bisagras PLVD AGM	
(H)	3 Mordazas superiores	
(I)	3 Mordazas inferiores	
(J)	1 Cilindro cerradura - cerradura	
(K)	2 Placas carro (25 y 28 mm)	
(L)	1 Placa guía 25 mm	
(M)	1 Centrador cerradura riel PL	
(N)	1 Mecanismo cerradura	
(O)	2 Distanciador cerradura	
(P)	4 Tapa término izquierda AGM	
(Q)	2 Tapa izquierda AGM	
(R)	6 Tapa derecha AGM	
(S)	16 Buje VD	
(T)	8 Adhesivo	
(U)	2 Distanciador 164mm	
(V)	2 Distanciador 43mm	
(W)	1 Alineador PLVD	
(X)	1 Tope PLVD AGM	
(Y)	1 Llave Segmenta	
(Z)	1 Llave Segmenta 01	
(A')	1 Llave Allen 2mm	
(B')	1 Llave Allen 3mm	
(C')	1 Llave Allen 4mm	
(D')	36 Tornillos M5 x 20	

KIT COMP TAURO CENTRO VD

10300001440

Mínimo de despacho: 10 unidades

(A)	1 Mordaza Superior	
(B)	2 Bujes VD (8-10 y 12-13mm)	
(C)	1 Casquete Embutido	
(D)	1 Guía Cerradura M6	
(E)	1 Llave Allen 4mm	
(F)	1 Kit de Limpieza	

Todas las medidas están expresadas en milímetros. Estas medidas son sólo referencia, para instalación consulte instructivo de montaje.

(*) Productos testeados en los laboratorios Ducasse según protocolo de normas internacionales.

Vista frontal sistema cerrado



KIT 2H TAURO PLVD80 AGM +
KIT COMPLEMENTO TAURO CENTRO VD

KIT +1H TAURO CTROVD AGM

KIT +1H TAURO CTROVD AGM

1030001448

Mínimo de despacho: 1 unidad

- (A) 3 Mordazas superiores
- (B) 2 Mordazas inferiores
- (C) 1 Carro Tauro PLVD 80
- (D) 2 Placas carro (25 y 28mm)
- (E) 10 Bujes VD (8-10 y 12-13mm)
- (F) 2 Distanciadores 164mm
- (G) 1 Llave Segmenta
- (H) 2 Llaves Allen 3 y 4mm
- (I) 1 Alineador PLVD
- (J) 1 Tope PLVD AGM
- (K) 2 Bisagras PLVD AGM
- (L) 5 Kits de limpieza
- (M) Tapas mordaza ZK AGM

KIT PTA ABATIBLE VD AGM

1030001454

Mínimo de despacho: 1 unidad

- (A) 1 Conjunto pivote
- (B) 1 Mordaza pivote c/placa de montaje
- (C) 1 Casquete embutido
- (D) 1 Mordaza quicio c/placa de montaje
- (E) 1 Mordazas superiores
- (F) 1 Mordazas inferiores
- (G) 1 Cilindro cerradura - cerradura
- (H) Tapas mordaza PA y ZK AGM
- (A') 1 Llave Segmenta
- (B') 4 Kits de limpieza
- (C') 1 Llave Allen 2mm
- (D') 1 Llave Allen 3mm
- (E') 1 Llave Allen 4mm
- (F') Tornillos M5 x 20

Todas las medidas están expresadas en milímetros. Estas medidas son sólo referencia, para instalación consulte instructivo de montaje.

(*) Productos testeados en los laboratorios Ducasse según protocolo de normas internacionales.





Vista Frontal
Puertas plegadas:

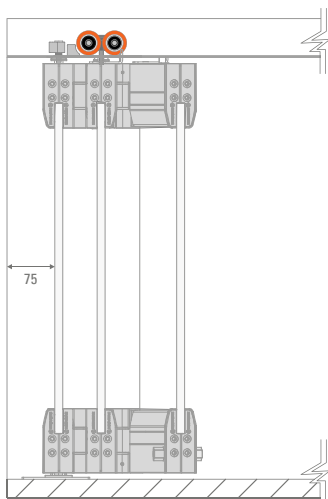

Vista Lateral
Puertas plegadas:

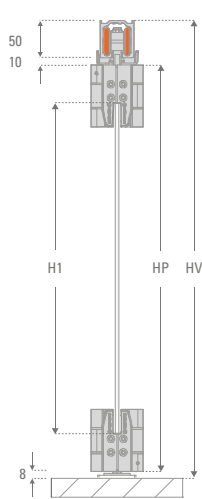

Vista Superior
Puertas plegadas:

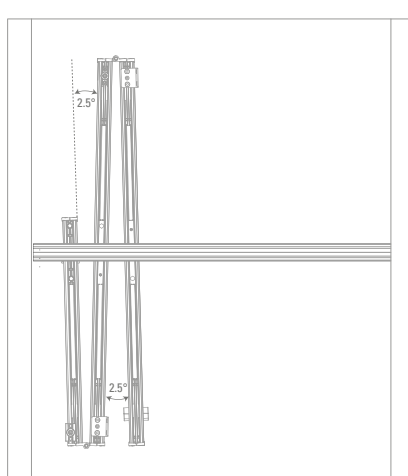

$$AP = \frac{AV - [3(NP-1) + 103]}{(NP - 0.5)}$$

$$HP = HV - 68$$

$$H1 = HV - 168$$

AP = Ancho Puerta | H1 = Altura Cristal | HP = Altura Puerta | HV = Altura Vano

QUICIO PARA PUERTA ABATIBLE



QUICIO HIDRAULICO 150 KG: 4010075010
QUICIO RODAMIENTO 250 KG: 4010075050
Mínimo de despacho: 1 unidad

*Necesario para funcionamiento de puerta abatible. Ordenar por separado.

SE USA CON:



RIEL U-150 RECTO AGM
3 m. 10100605693
6 m. 10100605696



SET C.M PTA ABAT VD AGM
ref. 10300001456
SET C.M 2H PTA 0.9MT AGM
ref. 10300001457
SET C.M PTA CERRAD AGM
ref. 10300001126
SET C.M PTA 1.5 MT AGM
ref. 10300001128

ACCESORIOS:



KIT CERRADURA TAURO CENTRO VD
ref. 10300001441



REPTO. CILINDRO CERRADURA/PICAPORTE
ref. 10100900580



REPTO. CILINDRO CERRADURA
ref. 10100900581



REPTO. CILINDRO PICAPORTE
ref. 10100900582



REPTO. CILINDRO CERRADURA/CERRADURA
ref. 10100900583





MÁX. Nº
DE PUERTAS



SISTEMA
DENTRO DE VANO



SISTEMA
PLEGABLE



CAPACIDAD DE
CARGA POR HOJA

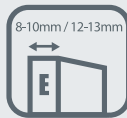

ESPESOR
DE PUERTA

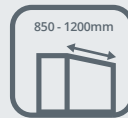

ANCHO
DE PUERTA



PESO MÁX. ÁREA
DE APILAMIENTO

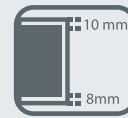

LUZ
RIEL / PUERTA

v01_0924



TAURO CENTRO
ACABADO NEGRO MATE

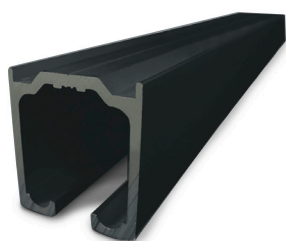

RIEL U-150 RECTO

Sistema corredizo para puertas plegables de vidrio de hasta 80 kg por puerta.

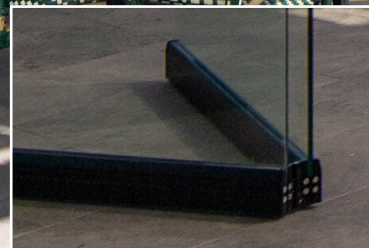

USOS

- | Divisiones de ambientes exteriores y/o interiores.
- | Proyectos residenciales, hoteleros, salud, escolares, universitarios, etc.

CUALIDADES

- | Fácil instalación, no requiere de riel guía embutido al piso como ventaja arquitectónica.
- | Desplazamiento suave y silencioso, gracias a su carro con rodamientos rectificadas.
- | Utiliza cenefa clip de aluminio y bisagras de zamak anodizadas que entregan una terminación muy limpia y estética al sistema.
- | Posibilidad de plegar 2,3,4,5 y hasta 6 hojas hacia un solo lado o hasta 12 hojas en configuración espejo.
- | Opción de incluir una puerta abatible.
- | En caso de tener vanos muy largos, es posible espejar las configuraciones de puertas.
- | En condiciones de humedad y calor, se recomienda mecanizar el cristal y hacer uso de bujes.
- | Recomendamos el uso de cristal templado.

Esquemas de aplicación
Algunas aplicaciones posibles:

Componentes

Kit 2 Hojas
 Kit Puerta Abatible
 Kit + 1 Puerta
 Kit Complemento



PLEGABLE HACIA UN LADO:

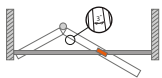

Configuración 2 hojas:
1 (Kit 2 hojas) + 1 (Kit Complemento)

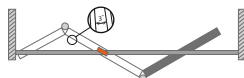

Configuración 3 hojas:
1 (Kit 2 hojas) +
1 (Kit Complemento)
+ 1 (Kit + 1 Puerta)



Configuración 4 hojas:
1 (Kit 2 hojas) + 1 (Kit Complemento)
+ 2 (Kit + 1 Puerta)



Configuración 5 hojas:
1 (Kit 2 hojas) + 1 (Kit Complemento)
+ 3 (Kit + 1 Puerta)



Configuración 6 hojas:
1 (Kit 2 hojas) + 1 (Kit Complemento)
+ 4 (Kit + 1 Puerta)

PLEGABLE HACIA UN LADO CON PUERTA ABATIBLE:

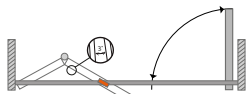

Configuración 3 hojas:
1 (Kit 2 hojas) + 1 (Kit Complemento)
+ 1 (Kit Puerta Abatible)



Configuración 6 hojas:
1 (Kit 2 hojas) + 1 (Kit Complemento)
+ 3 (Kit + 1 Puerta) + 1 (Kit Puerta abatible)

ESPEJO:

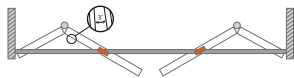

Configuración 4 hojas:
2 (Kit 2 hojas) + 2 (Kit Complemento)



Configuración 6 hojas:
2 (Kit 2 hojas) + 2 (Kit Complemento)
+ 2 (Kit + 1 Puerta)



Configuración 7 hojas:
2 (Kit 2 hojas) + 2 (Kit Complemento)
+ 3 (Kit + 1 Puerta)



Configuración 12 hojas:
2 (Kit 2 hojas) + 2 (Kit Complemento)
+ 8 (Kit + 1 Puerta)

KIT 2H TAURO PLVD80 ANG

10300001473

Mínimo de despacho: 1 unidad

A	1 Carro Tauro PLVD 80	
B	1 Tope Riel	
C	1 Conjunto pivote	
D	1 Mordaza pivote	
E	1 Quicio rodamiento	
F	1 Mordaza quicio	
G	2 Bisagras PLVD ANG	
H	3 Mordazas superiores	
I	3 Mordazas inferiores	
J	1 Cilindro cerradura - cerradura	
K	2 Placas carro (25 y 28 mm)	
L	1 Placa guía 25 mm	
M	1 Centrador cerradura riel PL	
N	1 Mecanismo cerradura	
O	2 Distanciador cerradura	
P	4 Tapa término izquierda ANG	
Q	2 Tapa izquierda ANG	
R	6 Tapa derecha ANG	
S	16 Buje VD	
T	8 Adhesivo	
U	2 Distanciador 164mm	
V	2 Distanciador 43mm	
W	1 Alineador PLVD	
X	1 Tope PLVD ANG	
Y	1 Llave Segmenta	
Z	1 Llave Segmenta 01	
A'	1 Llave Allen 2mm	
B'	1 Llave Allen 3mm	
C'	1 Llave Allen 4mm	
D'	36 Tornillos M5 x 20	

KIT COMP TAURO CENTRO VD

10300001440

Mínimo de despacho: 10 unidades

A	1 Mordaza Superior	
B	2 Bujes VD (8-10 y 12-13mm)	
C	1 Casquete Embutido	
D	1 Guía Cerradura M6	
E	1 Llave Allen 4mm	
F	1 Kit de Limpieza	

Todas las medidas están expresadas en milímetros. Estas medidas son sólo referencia, para instalación consulte instructivo de montaje.

(*) Productos testeados en los laboratorios Ducasse según protocolo de normas internacionales.



Vista frontal sistema cerrado

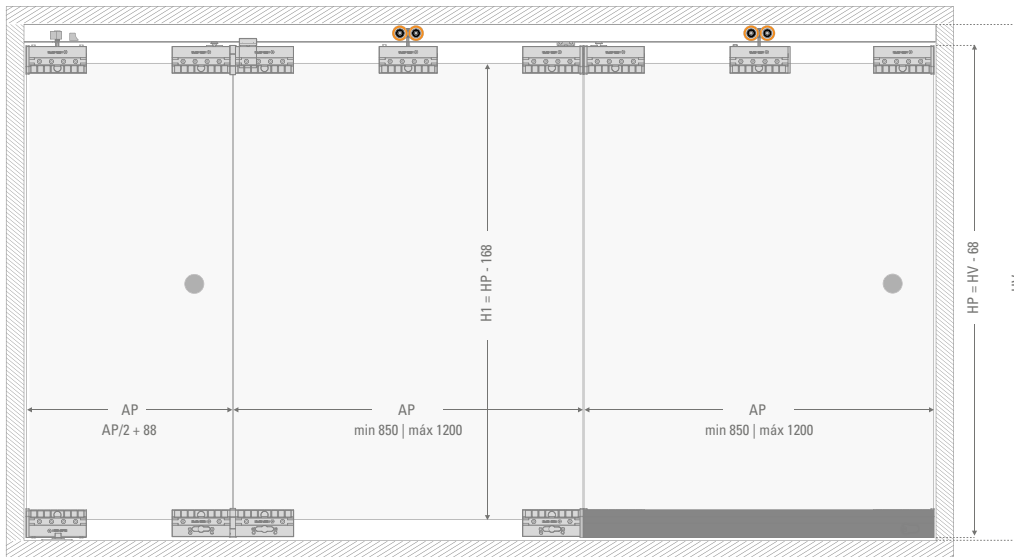

**KIT 2H TAURO PLVD80 ANG +
KIT COMPLEMENTO TAURO CENTRO VD**

KIT +1H TAURO CTROVD ANG

KIT +1H TAURO CTROVD ANG

10300001470

Mínimo de despacho: 1 unidad

- (A) 3 Mordazas superiores
- (B) 2 Mordazas inferiores
- (C) 1 Carro Tauro PLVD 80
- (D) 2 Placas carro (25 y 28mm)
- (E) 10 Bujes VD (8-10 y 12-13mm)
- (F) 2 Distanciadores 164mm
- (G) 1 Llave Segmenta
- (H) 2 Llaves Allen 3 y 4mm
- (I) 1 Alineador PLVD
- (J) 1 Tope PLVD ANG
- (K) 2 Bisagras PLVD ANG
- (L) 5 Kits de limpieza
- (M) Tapas mordaza ZK ANG

KIT PTA ABATIBLE VD ANG

10300001475

Mínimo de despacho: 1 unidad

- (A) 1 Conjunto pivote
- (B) 1 Mordaza pivote c/placa de montaje
- (C) 1 Casquete embutido
- (D) 1 Mordaza quicio c/placa de montaje
- (E) 1 Mordazas superiores
- (F) 1 Mordazas inferiores
- (G) 1 Cilindro cerradura - cerradura
- (H) Tapas mordaza PA y ZK ANG
- (A') 1 Llave Segmenta
- (B') 4 Kits de limpieza
- (C') 1 Llave Allen 2mm
- (D') 1 Llave Allen 3mm
- (E') 1 Llave Allen 4mm
- (F) Tornillos M5 x 20

Todas las medidas están expresadas en milímetros. Estas medidas son sólo referencia, para instalación consulte instructivo de montaje.

(*) Productos testeados en los laboratorios Ducasse según protocolo de normas internacionales.





QUICIO PARA PUERTA ABATIBLE



QUICIO HIDRAULICO 150 KG: 4010075010
QUICIO RODAMIENTO 250 KG: 4010075050
Mínimo de despacho: 1 unidad

*Necesario para funcionamiento de puerta abatible. Ordenar por separado.

SE USA CON:



RIEL U-150 RECTO ANG
6 m. 40101000321



SET C.M PTA ABAT VD ANG
ref. 40101000325
SET C.M 2H PTA 0.9MT ANG
ref. 40101000323
SET C.M PTA CERR VD ANG
ref. 40101000324
SET C.M PTA 1.5 MT ANG
ref. 40101000322

ACCESORIOS:



KIT CERRADURA TAURO CENTRO VD
ref. 10300001441



REPTO. CILINDRO CERRADURA/PICAPORTE
ref. 10100900580



REPTO. CILINDRO CERRADURA
ref. 10100900581



REPTO. CILINDRO PICAPORTE
ref. 10100900582



REPTO. CILINDRO CERRADURA/CERRADURA
ref. 10100900583

Vista Frontal
Puertas plegadas:

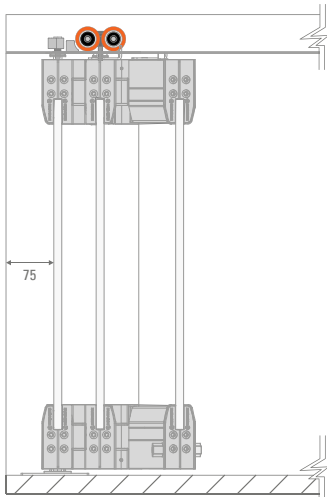

Vista Lateral
Puertas plegadas:

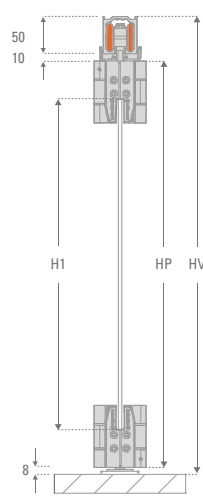

Vista Superior
Puertas plegadas:

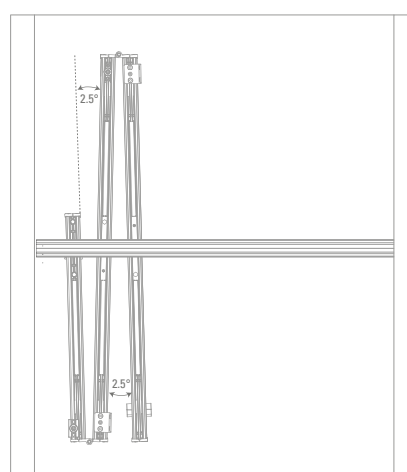

$$AP = \frac{AV - [3(NP-1) + 103]}{(NP - 0.5)}$$

$$HP = HV - 68$$

$$H1 = HV - 168$$

AP = Ancho Puerta | H1 = Altura Cristal | HP = Altura Puerta | HV = Altura Vano

Todas las medidas están expresadas en milímetros. Estas medidas son sólo referencia, para instalación consulte instructivo de montaje.

(*) Productos testeados en los laboratorios Ducasse según protocolo de normas internacionales.

