



# DIVISOR DE AMBIENTE

SISTEMA TAURO PARA PUERTAS DE VIDRIO PLEGABLES

**DUCASSE**  <sup>®</sup>  
INDUSTRIAL



MÁX. N°  
DE PUERTAS



SISTEMA  
DENTRO DE VANO



SISTEMA  
PLEGABLE



CAPACIDAD DE  
CARGA POR HOJA

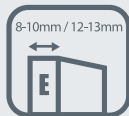

ESPESOR  
DE PUERTA

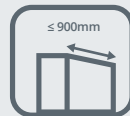

ANCHO  
DE PUERTA



PESO MÁX. ÁREA  
DE APILAMIENTO

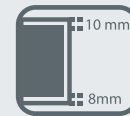

LUZ  
RIEL / PUERTA

v01\_0924



**TAURO ENRASADO  
ACABADO GRIS MATE**

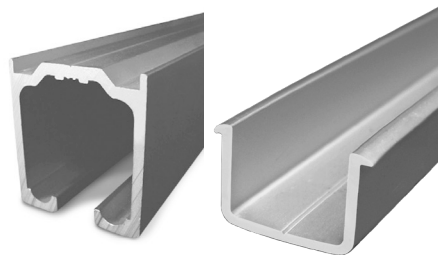

**RIEL U-150  
RECTO AGM**

**RIEL GUÍA  
PL**

*Sistema corredizo para puertas  
plegables de vidrio de hasta 80 kg  
por puerta.*

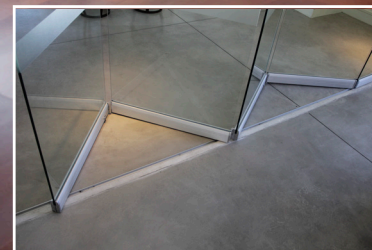

## USOS

- | Divisiones de ambientes exteriores y/o interiores.
- | Proyectos residenciales, hoteleros, salud, escolares, universitarios, etc.

## CUALIDADES

- | Desplazamiento suave y silencioso, gracias a su carro con rodamientos rectificadas y su guía rodamiento.
- | Utiliza cenefa clip de aluminio y bisagras de zamak anodizadas que entregan una terminación muy limpia al sistema.
- | Sistema requiere de guía inferior embutida al piso excepto en el caso de plegado de 2 hojas hacia un lado o 4 en configuración espejo
- | Aplicaciones en 2, 4 y 6 puertas con la opción de incorporar una puerta abatible.
- | En caso de tener vanos muy largos, es posible espejar las configuraciones de puertas.
- | Recomendamos el uso de cristal templado.



**Esquemas de aplicación**  
Algunas aplicaciones posibles:

**Componentes**

- Kit 2 Hojas
- Kit Puerta Abatible
- Kit + 2 Hojas

**PLEGABLE HACIA UN LADO:**

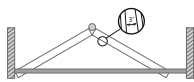

**Configuración 2 hojas:**  
1 (Kit 2 hojas)



**Configuración 4 hojas:**  
1 (Kit 2 hojas) + 1 (Kit + 2 Hojas)



**Configuración 6 hojas:**  
1 (Kit 2 hojas) + 2 (Kit + 2 Hojas)

**PLEGABLE HACIA UN LADO CON PUERTA ABATIBLE:**

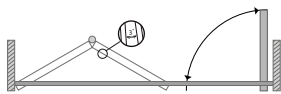

**Configuración 3 hojas:**  
1 (Kit 2 hojas) + 1 (Kit Puerta Abatible)

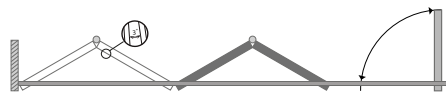

**Configuración 5 hojas:**  
1 (Kit 2 hojas) + 1 (Kit + 2 Hojas) + 1 (Kit Puerta Abatible)



**Configuración 7 hojas:**  
1 (Kit 2 hojas) + 2 (Kit + 2 Hojas) + 1 (Kit Puerta Abatible)

**ESPEJO:**



**Configuración 4 hojas:**  
2 (Kit 2 hojas)



**Configuración 8 hojas:**  
2 (Kit 2 hojas) + 2 (Kit + 2 Hojas)



**Configuración 12 hojas:**  
2 (Kit 2 hojas) + 4 (Kit + 2 Hojas)

**KIT 2H TAURO PLVD80 AGM**

10300001450  
Mínimo de despacho: 1 unidad

A	1 Carro Tauro PLVD 80	
B	1 Tope Riel	
C	1 Conjunto pivote	
D	1 Mordaza pivote	
E	1 Quicio rodamiento	
F	1 Mordaza quicio	
G	<b>2 Bisagras PLVD AGM</b>	
H	3 Mordazas superiores	
I	3 Mordazas inferiores	
J	1 Cilindro cerradura - cerradura	
K	2 Placas carro (25 y 28 mm)	
L	1 Placa guía 25 mm	
M	1 Centrador cerradura riel PL	
N	1 Mecanismo cerradura	
O	2 Distanciador cerradura	
P	<b>4 Tapa término izquierda AGM</b>	
Q	<b>2 Tapa izquierda AGM</b>	
R	<b>6 Tapa derecha AGM</b>	
S	16 Buje VD	
T	2 Distanciador 164mm	
U	2 Distanciador 43mm	
V	1 Alineador PLVD	
W	<b>1 Tope PLVD AGM</b>	
X	1 Llave Segmenta	
Y	1 Llave Segmenta 01	
A'	1 Llave Allen 2mm	
B'	1 Llave Allen 3mm	
C'	1 Llave Allen 4mm	
D'	36 Tornillos M5 x 20	

**KIT +2H TAURO PLVD80 AGM**

10300001452  
Mínimo de despacho: 1 unidad

A	1 Carro Tauro PLVD 80	
B	<b>4 Bisagras PLVD AGM</b>	
C	4 Mordazas superiores	
D	4 Mordazas inferiores	
E	1 Cilindro cerradura - cerradura	
F	2 Placas carro (25 y 28 mm)	
G	1 Placa guía 25 mm	
H	1 Centrador cerradura riel PL	
I	1 Mecanismo cerradura	
J	2 Distanciador cerradura	
K	<b>4 Tapa izquierda AGM</b>	
L	<b>4 Tapa derecha AGM</b>	
M	16 Buje VD	
N	3 Distanciador 164mm	
O	2 Distanciador 43mm	
P	1 Alineador PLVD	
Q	<b>1 Tope PLVD AGM</b>	
R	1 Llave Segmenta	
A'	1 Llave Allen 3mm	
B'	1 Llave Allen 4mm	
C'	34 Tornillos M5 x 20	





**Vista Frontal**  
Sistema cerrado:

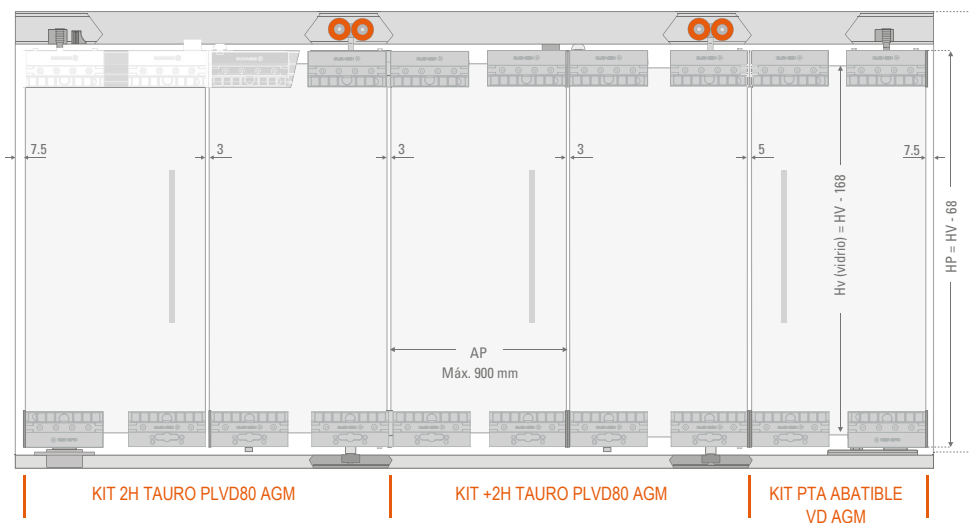

**Vista Frontal**  
Sistema plegado:

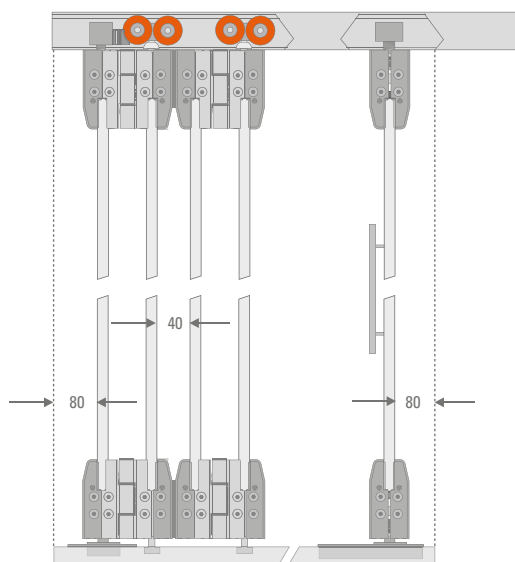

**Vista Lateral**

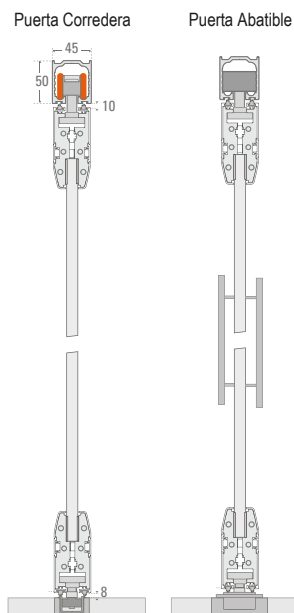

USO OPCIONAL

**KIT PTA ABATIBLE VD AGM**

1030001454  
Mínimo de despacho: 1 unidad

- |      |                                     |  |
|------|-------------------------------------|--|
| (A)  | 1 Conjunto pivote                   |  |
| (B)  | 1 Mordaza pivote c/placa de montaje |  |
| (C)  | 1 Casquete embutido                 |  |
| (D)  | 1 Mordaza quicio c/placa de montaje |  |
| (E)  | 1 Mordazas superiores               |  |
| (F)  | 1 Mordazas inferiores               |  |
| (G)  | 1 Cilindro cerradura - cerradura    |  |
| (H)  | <b>Tapas mordaza PA y ZK AGM</b>    |  |
| (A') | 1 Llave Segmenta                    |  |
| (B') | 1 Llave Allen 2mm                   |  |
| (C') | 1 Llave Allen 3mm                   |  |
| (D') | 1 Llave Allen 4mm                   |  |
| (E)  | Tornillos M5 x 20                   |  |

QUICIO PARA PUERTA ABATIBLE



QUICIO HIDRAULICO 150 KG: 4010075010  
QUICIO RODAMIENTO 250 KG: 4010075050  
Mínimo de despacho: 1 unidad

\*Necesario para funcionamiento de puerta abatible. Ordenar por separado.

SE USA CON:

- |  |   |
|--|---|
|  | <b>RIEL U-150 RECTO AGM</b><br>3 m. 10100605693<br>6 m. 10100605696 |
|  | <b>RIEL GUIA PL</b><br>3 m. 10100608030<br>6 m. 10100608060         |
|  | <b>SET C.M PTA ABAT VD AGM</b><br>ref. 10300001456                  |
|  | <b>SET C.M 2H PTA 0.9MT AGM</b><br>ref. 10300001457                 |
|  | <b>SET C.M PTA CERRAD AGM</b><br>ref. 10300001126                   |
|  | <b>SET C.M PTA 1.5 MT AGM</b><br>ref. 10300001128                   |

ACCESORIOS:

- |  |  |
|--|--|
|  | <b>KIT CERRADURA TAURO CENTRO VD</b><br>ref. 10300001441       |
|  | <b>REPTO. CILINDRO CERRADURA/PICAPORTE</b><br>ref. 10100900580 |
|  | <b>REPTO. CILINDRO CERRADURA</b><br>ref. 10100900581           |
|  | <b>REPTO. CILINDRO PICAPORTE</b><br>ref. 10100900582           |
|  | <b>REPTO. CILINDRO CERRADURA/CERRADURA</b><br>ref. 10100900583 |

Todas las medidas están expresadas en milímetros. Estas medidas son sólo referencia, para instalación consulte instructivo de montaje.

(\*) Productos testeados en los laboratorios Ducasse según protocolo de normas internacionales.





MÁX. N°  
DE PUERTAS



SISTEMA  
DENTRO DE VANO



SISTEMA  
PLEGABLE



CAPACIDAD DE  
CARGA POR HOJA

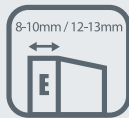

ESPESOR  
DE PUERTA

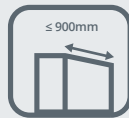

ANCHO  
DE PUERTA



PESO MÁX. ÁREA  
DE APILAMIENTO

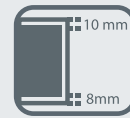

LUZ  
RIEL / PUERTA

v01\_0924



**TAURO ENRASADO  
ACABADO NEGRO MATE**

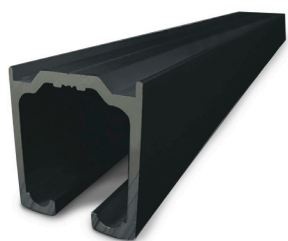

**RIEL U-150 RECTO  
ANG**

*Sistema corredizo para puertas  
plegables de vidrio de hasta 80 kg  
por puerta.*

## USOS

- | Divisiones de ambientes exteriores y/o interiores.
- | Proyectos residenciales, hoteleros, salud, escolares, universitarios, etc.



## CUALIDADES

- | Desplazamiento suave y silencioso, gracias a su carro con rodamientos rectificadas y su guía rodamiento.
- | Utiliza cenefa clip de aluminio y bisagras de zamak anodizadas que entregan una terminación muy limpia al sistema.
- | Sistema requiere de guía inferior embutida al piso excepto en el caso de plegado de 2 hojas hacia un lado o 4 en configuración espejo
- | Aplicaciones en 2, 4 y 6 puertas con la opción de incorporar una puerta abatible.
- | En caso de tener vanos muy largos, es posible espejar las configuraciones de puertas.
- | Recomendamos el uso de cristal templado.



## Esquemas de aplicación

Algunas aplicaciones posibles:

### Componentes

Kit 2 Hojas
  Kit Puerta Abatible
  Kit + 2 Hojas

### PLEGABLE HACIA UN LADO:

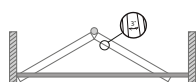

**Configuración 2 hojas:**  
1 (Kit 2 hojas)



**Configuración 4 hojas:**  
1 (Kit 2 hojas) + 1 (Kit + 2 Hojas)



**Configuración 6 hojas:**  
1 (Kit 2 hojas) + 2 (Kit + 2 Hojas)

### PLEGABLE HACIA UN LADO CON PUERTA ABATIBLE:

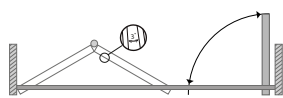

**Configuración 3 hojas:**  
1 (Kit 2 hojas) + 1 (Kit Puerta Abatible)



**Configuración 5 hojas:**  
1 (Kit 2 hojas) + 1 (Kit + 2 Hojas) + 1 (Kit Puerta Abatible)



**Configuración 7 hojas:**  
1 (Kit 2 hojas) + 2 (Kit + 2 Hojas) + 1 (Kit Puerta Abatible)

### ESPEJO:



**Configuración 4 hojas:**  
2 (Kit 2 hojas)



**Configuración 8 hojas:**  
2 (Kit 2 hojas) + 2 (Kit + 2 Hojas)



**Configuración 12 hojas:**  
2 (Kit 2 hojas) + 4 (Kit + 2 Hojas)

### KIT 2H TAURO PLVD80 ANG

1030001473

Mínimo de despacho: 1 unidad

A	1 Carro Tauro PLVD 80	
B	1 Tope Riel	
C	1 Conjunto pivote	
D	1 Mordaza pivote	
E	1 Quicio rodamiento	
F	1 Mordaza quicio	
G	<b>2 Bisagras PLVD ANG</b>	
H	3 Mordazas superiores	
I	3 Mordazas inferiores	
J	1 Cilindro cerradura - cerradura	
K	2 Placas carro (25 y 28 mm)	
L	1 Placa guía 25 mm	
M	1 Centrador cerradura riel PL	
N	1 Mecanismo cerradura	
O	2 Distanciador cerradura	
P	<b>4 Tapa término izquierda ANG</b>	
Q	<b>2 Tapa izquierda ANG</b>	
R	<b>6 Tapa derecha ANG</b>	
S	16 Buje VD	
T	2 Distanciador 164mm	
U	2 Distanciador 43mm	
V	1 Alineador PLVD	
W	<b>1 Tope PLVD ANG</b>	
X	1 Llave Segmenta	
Y	1 Llave Segmenta 01	
A'	1 Llave Allen 2mm	
B'	1 Llave Allen 3mm	
C'	1 Llave Allen 4mm	
D'	36 Tornillos M5 x 20	

### KIT +2H TAURO PLVD80 ANG

1030001472

Mínimo de despacho: 1 unidad

A	1 Carro Tauro PLVD 80	
B	<b>4 Bisagras PLVD ANG</b>	
C	4 Mordazas superiores	
D	4 Mordazas inferiores	
E	1 Cilindro cerradura - cerradura	
F	2 Placas carro (25 y 28 mm)	
G	1 Placa guía 25 mm	
H	1 Centrador cerradura riel PL	
I	1 Mecanismo cerradura	
J	2 Distanciador cerradura	
K	<b>4 Tapa izquierda ANG</b>	
L	<b>4 Tapa derecha ANG</b>	
M	16 Buje VD	
N	3 Distanciador 164mm	
O	2 Distanciador 43mm	
P	1 Alineador PLVD	
Q	<b>1 Tope PLVD ANG</b>	
R	1 Llave Segmenta	
A'	1 Llave Allen 3mm	
B'	1 Llave Allen 4mm	
C'	34 Tornillos M5 x 20	





**Vista Frontal**  
Sistema cerrado:

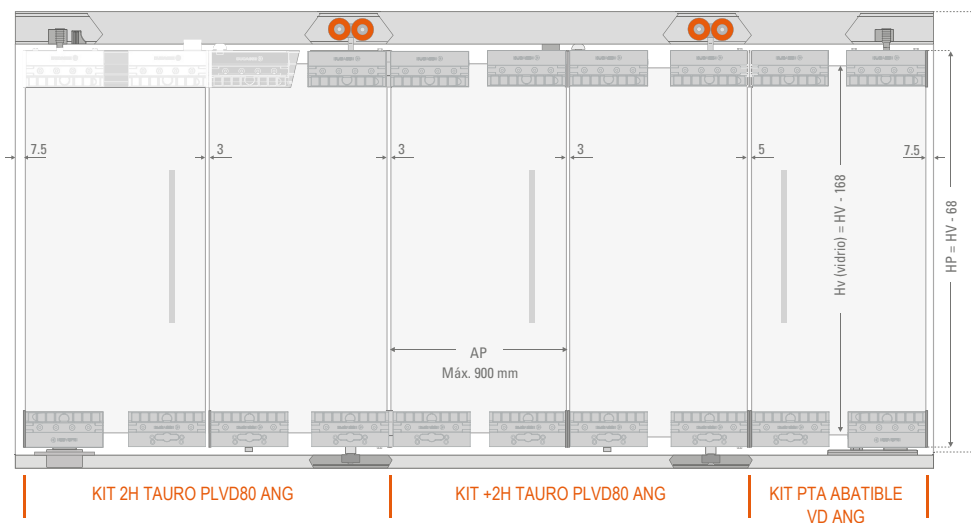

**Vista Frontal**  
Sistema plegado:

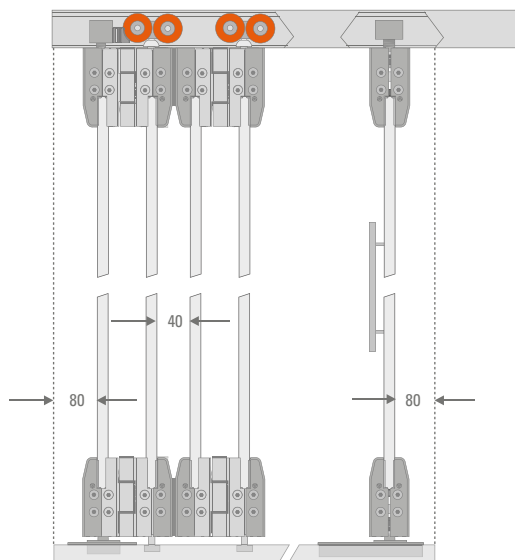

**Vista Lateral**

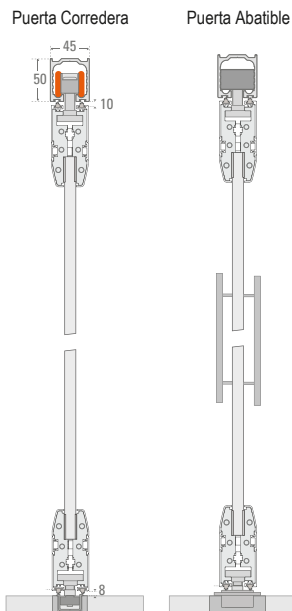

USO OPCIONAL

**KIT PTA ABATIBLE VD ANG**

10300001475

Mínimo de despacho: 1 unidad

(A)	1 Conjunto pivote	
(B)	1 Mordaza pivote c/placa de montaje	
(C)	1 Casquete embutido	
(D)	1 Mordaza quicio c/placa de montaje	
(E)	1 Mordazas superiores	
(F)	1 Mordazas inferiores	
(G)	1 Cilindro cerradura - cerradura	
(H)	<b>Tapas mordaza PA y ZK ANG</b>	
(A')	1 Llave Segmenta	
(B')	1 Llave Allen 2mm	
(C')	1 Llave Allen 3mm	
(D')	1 Llave Allen 4mm	
(E)	Tornillos M5 x 20	

QUICIO PARA PUERTA ABATIBLE



**QUICIO HIDRAULICO 150 KG: 4010075010**  
**QUICIO RODAMIENTO 250 KG: 4010075050**  
Mínimo de despacho: 1 unidad

\*Necesario para funcionamiento de puerta abatible. Ordenar por separado.

SE USA CON:



**RIEL U-150 RECTO ANG**  
6 m. 40101000321



**RIEL GUIA PL**  
3 m. 10100608030  
6 m. 10100608060



**SET C.M PTA ABAT VD ANG**  
ref. 40101000325  
**SET C.M 2H PTA 0.9MT ANG**  
ref. 40101000323  
**SET C.M PTA CERRAD ANG**  
ref. 40101000324  
**SET C.M PTA 1.5 MT ANG**  
ref. 40101000322

ACCESORIOS:



**KIT CERRADURA TAURO CENTRO VD**  
ref. 10300001441



**REPTO. CILINDRO CERRADURA/PICAPORTE**  
ref. 10100900580



**REPTO. CILINDRO CERRADURA**  
ref. 10100900581



**REPTO. CILINDRO PICAPORTE**  
ref. 10100900582



**REPTO. CILINDRO CERRADURA/CERRADURA**  
ref. 10100900583

Todas las medidas están expresadas en milímetros. Estas medidas son sólo referencia, para instalación consulte instructivo de montaje.

(\*) Productos testeados en los laboratorios Ducasse según protocolo de normas internacionales.





MÁX. N°  
DE PUERTAS



SISTEMA  
DENTRO DE VANO



SISTEMA  
PLEGABLE



CAPACIDAD DE  
CARGA POR HOJA

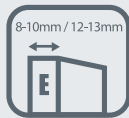

ESPESOR  
DE PUERTA



ANCHO  
DE PUERTA



PESO MÁX. ÁREA  
DE APILAMIENTO

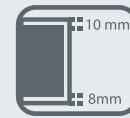

LUZ  
RIEL / PUERTA

v01\_0924



**TAURO CENTRO  
ACABADO GRIS MATE**

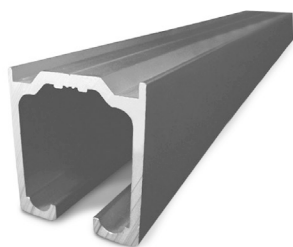

**RIEL U-150 RECTO**

*Sistema corredizo para puertas plegables de vidrio de hasta 80 kg por puerta.*



## USOS

- | Divisiones de ambientes exteriores y/o interiores.
- | Proyectos residenciales, hoteleros, salud, escolares, universitarios, etc.

## CUALIDADES

- | Fácil instalación, no requiere de riel guía embutido al piso como ventana arquitectónica.
- | Desplazamiento suave y silencioso, gracias a su carro con rodamientos rectificadas.
- | Utiliza cenefa clip de aluminio y bisagras de zamak anodizadas que entregan una terminación muy limpia y estética al sistema.
- | Posibilidad de plegar 2,3,4,5 y hasta 6 hojas hacia un solo lado o hasta 12 hojas en configuración espejo.
- | Opción de incluir una puerta abatible.
- | En caso de tener vanos muy largos, es posible espejar las configuraciones de puertas.
- | En condiciones de humedad y calor, se recomienda mecanizar el cristal y hacer uso de bujes.
- | Recomendamos el uso de cristal templado.





**Esquemas de aplicación**  
Algunas aplicaciones posibles:

**Componentes**

Kit 2 Hojas   
  Kit Puerta Abatible   
  Kit + 1 Puerta   
  Kit Complemento

**PLEGABLE HACIA UN LADO:**

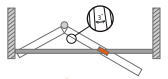

**Configuración 2 hojas:**  
1 (Kit 2 hojas)  
+ 1 (Kit Complemento)

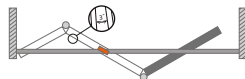

**Configuración 3 hojas:**  
1 (Kit 2 hojas) + 1 (Kit Complemento)  
+ 1 (Kit + 1 Puerta)



**Configuración 4 hojas:**  
1 (Kit 2 hojas) + 1 (Kit Complemento)  
+ 2 (Kit + 1 Puerta)



**Configuración 5 hojas:**  
1 (Kit 2 hojas) + 1 (Kit Complemento)  
+ 3 (Kit + 1 Puerta)



**Configuración 6 hojas:**  
1 (Kit 2 hojas) + 1 (Kit Complemento)  
+ 4 (Kit + 1 Puerta)



**PLEGABLE HACIA UN LADO CON PUERTA ABATIBLE:**

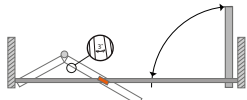

**Configuración 3 hojas:**  
1 (Kit 2 hojas) + 1 (Kit Complemento)  
+ 1 (Kit Puerta Abatible)



**Configuración 6 hojas:**  
1 (Kit 2 hojas) + 1 (Kit Complemento)  
+ 3 (Kit + 1 Puerta) + 1 (Kit Puerta abatible)

**ESPEJO:**

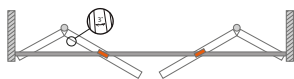

**Configuración 4 hojas:**  
2 (Kit 2 hojas) + 2 (Kit Complemento)

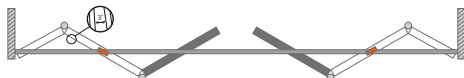

**Configuración 6 hojas:**  
2 (Kit 2 hojas) + 2 (Kit Complemento)  
+ 2 (Kit + 1 Puerta)



**Configuración 7 hojas:**  
2 (Kit 2 hojas) + 2 (Kit Complemento)  
+ 3 (Kit + 1 Puerta)



**Configuración 12 hojas:**  
2 (Kit 2 hojas) + 2 (Kit Complemento)  
+ 8 (Kit + 1 Puerta)

**KIT 2H TAURO PLVD80 AGM**

10300001450

Mínimo de despacho: 1 unidad

A	1 Carro Tauro PLVD 80	
B	1Tope Riel	
C	1 Conjunto pivote	
D	1 Mordaza pivote	
E	1 Quicio rodamiento	
F	1 Mordaza quicio	
G	<b>2 Bisagras PLVD AGM</b>	
H	3 Mordazas superiores	
I	3 Mordazas inferiores	
J	1 Cilindro cerradura - cerradura	
K	2 Placas carro (25 y 28 mm)	
L	1 Placa guía 25 mm	
M	1 Centrador cerradura riel PL	
N	1 Mecanismo cerradura	
O	2 Distanciador cerradura	
P	<b>4 Tapa término izquierda AGM</b>	
Q	<b>2 Tapa izquierda AGM</b>	
R	<b>6 Tapa derecha AGM</b>	
S	16 Buje VD	
T	2 Distanciador 164mm	
U	2 Distanciador 43mm	
V	1 Alineador PLVD	
W	<b>1 Tope PLVD AGM</b>	
X	1 Llave Segmenta	
Y	1 Llave Segmenta 01	
A'	1 Llave Allen 2mm	
B'	1 Llave Allen 3mm	
C'	1 Llave Allen 4mm	
D'	36 Tornillos M5 x 20	

**KIT COMP TAURO CENTRO VD**

10300001440

Mínimo de despacho: 10 unidades

A	1 Mordaza Superior	
B	2 Bujes VD (8-10 y 12-13mm)	
C	1 Casquete Embutido	
D	1 Guía Cerradura M6	
E	1 Llave Allen 4mm	

## Vista frontal sistema cerrado



KIT 2H TAURO PLVD80 AGM +  
KIT COMPLEMENTO TAURO CENTRO VD

KIT +1H TAURO CTROVD AGM

## KIT +1H TAURO CTROVD AGM

1030001448

Mínimo de despacho: 1 unidad

- |     |                              |  |
|-----|------------------------------|--|
| (A) | 3 Mordazas superiores        |  |
| (B) | 2 Mordazas inferiores        |  |
| (C) | 1 Carro Tauro PLVD 80        |  |
| (D) | 2 Placas carro (25 y 28mm)   |  |
| (E) | 10 Bujes VD (8-10 y 12-13mm) |  |
| (F) | 2 Distanciadores 164mm       |  |
| (G) | 1 Llave Segmenta             |  |
| (H) | 2 Llaves Allen 3 y 4mm       |  |
| (I) | 1 Alineador PLVD             |  |
| (J) | 1 Tope PLVD AGM              |  |
| (K) | 2 Bisagras PLVD AGM          |  |
| (L) | Tapas mordaza ZK AGM         |  |

## KIT PTA ABATIBLE VD AGM

1030001454

Mínimo de despacho: 1 unidad

- |      |                                     |  |
|------|-------------------------------------|--|
| (A)  | 1 Conjunto pivote                   |  |
| (B)  | 1 Mordaza pivote c/placa de montaje |  |
| (C)  | 1 Casquete embutido                 |  |
| (D)  | 1 Mordaza quicio c/placa de montaje |  |
| (E)  | 1 Mordazas superiores               |  |
| (F)  | 1 Mordazas inferiores               |  |
| (G)  | 1 Cilindro cerradura - cerradura    |  |
| (H)  | Tapas mordaza PA y ZK AGM           |  |
| (A') | 1 Llave Segmenta                    |  |
| (B') | 1 Llave Allen 2mm                   |  |
| (C') | 1 Llave Allen 3mm                   |  |
| (D') | 1 Llave Allen 4mm                   |  |
| (E') | Tornillos M5 x 20                   |  |

Todas las medidas están expresadas en milímetros. Estas medidas son sólo referencia, para instalación consulte instructivo de montaje.

(\*) Productos testeados en los laboratorios Ducasse según protocolo de normas internacionales.





**Vista Frontal**  
Puertas plegadas:

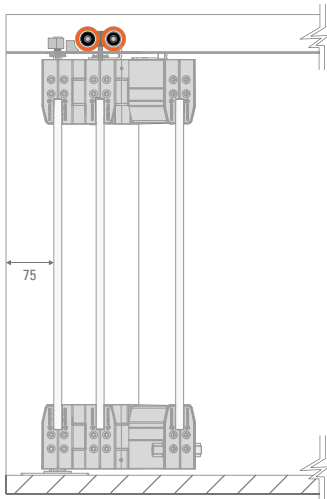

**Vista Lateral**  
Puertas plegadas:

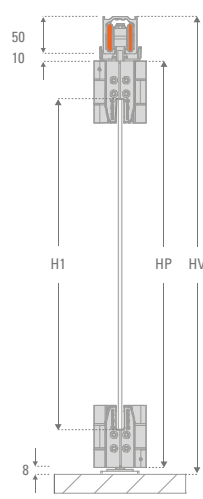

**Vista Superior**  
Puertas plegadas:

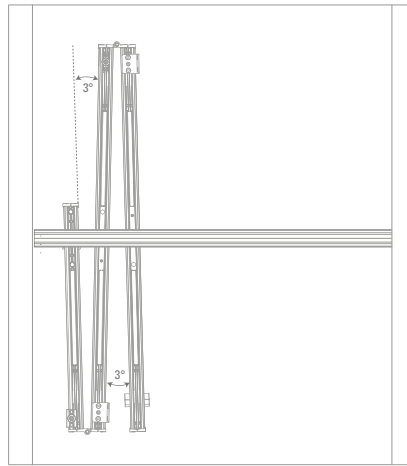

$$AP = \frac{AV - [3(NP-1) + 103]}{(NP - 0.5)}$$

$$HP = HV - 68$$

$$H1 = HV - 168$$

AP = Ancho Puerta | H1 = Altura Cristal | HP = Altura Puerta | HV = Altura Vano

QUICIO PARA PUERTA ABATIBLE



**QUICIO HIDRAULICO 150 KG: 4010075010**  
**QUICIO RODAMIENTO 250 KG: 4010075050**  
Mínimo de despacho: 1 unidad

\*Necesario para funcionamiento de puerta abatible. Ordenar por separado.

SE USA CON:



**RIEL U-150 RECTO AGM**  
3 m. 10100605693  
6 m. 10100605696



**SET C.M PTA ABAT VD AGM**  
ref. 10300001456  
**SET C.M 2H PTA 0.9MT AGM**  
ref. 10300001457  
**SET C.M PTA CERRAD AGM**  
ref. 10300001126  
**SET C.M PTA 1.5 MT AGM**  
ref. 10300001128

ACCESORIOS:



**KIT CERRADURA TAURO CENTRO VD**  
ref. 10300001441



**REPTO. CILINDRO CERRADURA/PICAPORTE**  
ref. 10100900580



**REPTO. CILINDRO CERRADURA**  
ref. 10100900581



**REPTO. CILINDRO CERRADURA/PICAPORTE**  
ref. 10100900582



**REPTO. CILINDRO CERRADURA/CERRADURA**  
ref. 10100900583





MÁX. N°  
DE PUERTAS



SISTEMA  
DENTRO DE VANO



SISTEMA  
PLEGABLE



CAPACIDAD DE  
CARGA POR HOJA

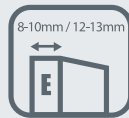

ESPESOR  
DE PUERTA

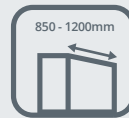

ANCHO  
DE PUERTA



PESO MÁX. ÁREA  
DE APILAMIENTO

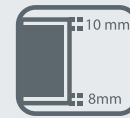

LUZ  
RIEL / PUERTA

v01\_0924



**TAURO CENTRO  
ACABADO NEGRO MATE**

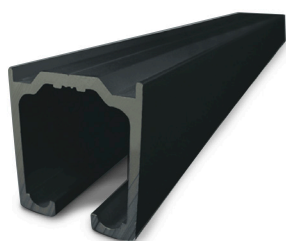

**RIEL U-150 RECTO**

*Sistema corredizo para puertas plegables de vidrio de hasta 80 kg por puerta.*



## USOS

- | Divisiones de ambientes exteriores y/o interiores.
- | Proyectos residenciales, hoteleros, salud, escolares, universitarios, etc.

## CUALIDADES

- | Fácil instalación, no requiere de riel guía embutido al piso como ventaja arquitectónica.
- | Desplazamiento suave y silencioso, gracias a su carro con rodamientos rectificadas.
- | Utiliza cenefa clip de aluminio y bisagras de zamak anodizadas que entregan una terminación muy limpia y estética al sistema.
- | Posibilidad de plegar 2,3,4,5 y hasta 6 hojas hacia un solo lado o hasta 12 hojas en configuración espejo.
- | Opción de incluir una puerta abatible.
- | En caso de tener vanos muy largos, es posible espejar las configuraciones de puertas.
- | En condiciones de humedad y calor, se recomienda mecanizar el cristal y hacer uso de bujes.
- | Recomendamos el uso de cristal templado.



## Esquemas de aplicación

Algunas aplicaciones posibles:

### Componentes



### PLEGABLE HACIA UN LADO:

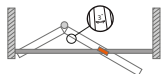

#### Configuración 2 hojas:

1 (Kit 2 hojas)  
+ 1 (Kit Complemento)

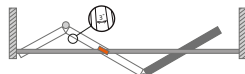

#### Configuración 3 hojas:

1 (Kit 2 hojas) + 1 (Kit Complemento)  
+ 1 (Kit + 1 Puerta)



#### Configuración 4 hojas:

1 (Kit 2 hojas) + 1 (Kit Complemento)  
+ 2 (Kit + 1 Puerta)



#### Configuración 5 hojas:

1 (Kit 2 hojas) + 1 (Kit Complemento)  
+ 3 (Kit + 1 Puerta)



#### Configuración 6 hojas:

1 (Kit 2 hojas) + 1 (Kit Complemento)  
+ 4 (Kit + 1 Puerta)



### PLEGABLE HACIA UN LADO CON PUERTA ABATIBLE:

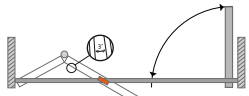

#### Configuración 3 hojas:

1 (Kit 2 hojas) + 1 (Kit Complemento)  
+ 1 (Kit Puerta Abatible)



#### Configuración 6 hojas:

1 (Kit 2 hojas) + 1 (Kit Complemento)  
+ 3 (Kit + 1 Puerta) + 1 (Kit Puerta abatible)

### ESPEJO:



#### Configuración 4 hojas:

2 (Kit 2 hojas) + 2 (Kit Complemento)



#### Configuración 6 hojas:

2 (Kit 2 hojas) + 2 (Kit Complemento)  
+ 2 (Kit + 1 Puerta)



#### Configuración 7 hojas:

2 (Kit 2 hojas) + 2 (Kit Complemento)  
+ 3 (Kit + 1 Puerta)



#### Configuración 12 hojas:

2 (Kit 2 hojas) + 2 (Kit Complemento)  
+ 8 (Kit + 1 Puerta)

## KIT 2H TAURO PLVD80 ANG

10300001473

Mínimo de despacho: 1 unidad

A	1 Carro Tauro PLVD 80	
B	1 Tope Riel	
C	1 Conjunto pivote	
D	1 Mordaza pivote	
E	1 Quicio rodamiento	
F	1 Mordaza quicio	
G	2 Bisagras PLVD ANG	
H	3 Mordazas superiores	
I	3 Mordazas inferiores	
J	1 Cilindro cerradura - cerradura	
K	2 Placas carro (25 y 28 mm)	
L	1 Placa guía 25 mm	
M	1 Centrador cerradura riel PL	
N	1 Mecanismo cerradura	
O	2 Distanciador cerradura	
P	4 Tapa término izquierda ANG	
Q	2 Tapa izquierda ANG	
R	6 Tapa derecha ANG	
S	16 Buje VD	
T	2 Distanciador 164mm	
U	2 Distanciador 43mm	
V	1 Alineador PLVD	
W	1 Tope PLVD ANG	
X	1 Llave Segmenta	
Y	1 Llave Segmenta 01	
A'	1 Llave Allen 2mm	
B'	1 Llave Allen 3mm	
C'	1 Llave Allen 4mm	
D'	36 Tornillos M5 x 20	

## KIT COMP TAURO CENTRO VD

10300001440

Mínimo de despacho: 10 unidades

A	1 Mordaza Superior	
B	2 Bujes VD (8-10 y 12-13mm)	
C	1 Casquete Embutido	
D	1 Guía Cerradura M6	
E	1 Llave Allen 4mm	



## Vista frontal sistema cerrado



**KIT 2H TAURO PLVD80 ANG +  
KIT COMPLEMENTO TAURO CENTRO VD**

**KIT +1H TAURO CTROVD ANG**

## KIT +1H TAURO CTROVD ANG

10300001470

Mínimo de despacho: 1 unidad

(A)	3 Mordazas superiores	
(B)	2 Mordazas inferiores	
(C)	1 Carro Tauro PLVD 80	
(D)	2 Placas carro (25 y 28mm)	
(E)	10 Bujes VD (8-10 y 12-13mm)	
(F)	2 Distanciadores 164mm	
(G)	1 Llave Segmenta	
(H)	2 Llaves Allen 3 y 4mm	
(I)	1 Alineador PLVD	
(J)	1 Tope PLVD ANG	
(K)	2 Bisagras PLVD ANG	
(L)	Tapas mordaza ZK ANG	

## KIT PTA ABATIBLE VD ANG

10300001475

Mínimo de despacho: 1 unidad

(A)	1 Conjunto pivote	
(B)	1 Mordaza pivote c/placa de montaje	
(C)	1 Casquete embutido	
(D)	1 Mordaza quicio c/placa de montaje	
(E)	1 Mordazas superiores	
(F)	1 Mordazas inferiores	
(G)	1 Cilindro cerradura - cerradura	
(H)	Tapas mordaza PA y ZK ANG	
(A')	1 Llave Segmenta	
(B')	1 Llave Allen 2mm	
(C')	1 Llave Allen 3mm	
(D')	1 Llave Allen 4mm	
(E')	Tornillos M5 x 20	

Todas las medidas están expresadas en milímetros. Estas medidas son sólo referencia, para instalación consulte instructivo de montaje.

(\*) Productos testeados en los laboratorios Ducasse según protocolo de normas internacionales.





QUICIO PARA PUERTA ABATIBLE



QUICIO HIDRAULICO 150 KG: 4010075010  
QUICIO RODAMIENTO 250 KG: 4010075050  
Mínimo de despacho: 1 unidad

\*Necesario para funcionamiento de puerta abatible. Ordenar por separado.

SE USA CON:



**RIEL U-150 RECTO ANG**  
6 m. 40101000321



**SET C.M PTA ABAT VD ANG**  
ref. 40101000325

**SET C.M 2H PTA 0.9MT ANG**  
ref. 40101000323

**SET C.M PTA CERR VD ANG**

ref. 40101000324

**SET C.M PTA 1.5 MT ANG**

ref. 40101000322

ACCESORIOS:



**KIT CERRADURA TAURO CENTRO VD**  
ref. 10300001441



**REPTO. CILINDRO CERRADURA/PICAPORTE**  
ref. 10100900580



**REPTO. CILINDRO CERRADURA**  
ref. 10100900581



**REPTO. CILINDRO PICAPORTE**  
ref. 10100900582



**REPTO. CILINDRO CERRADURA/CERRADURA**  
ref. 10100900583

**Vista Frontal**  
Puertas plegadas:

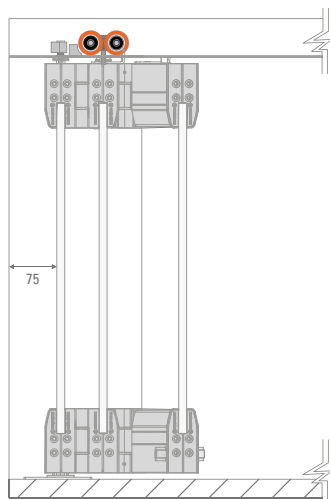

**Vista Lateral**  
Puertas plegadas:

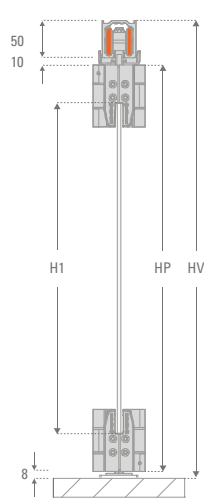

**Vista Superior**  
Puertas plegadas:

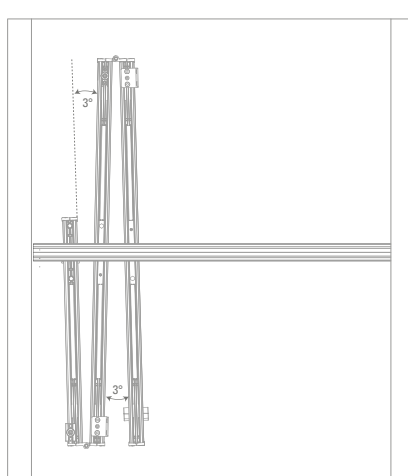

$$AP = \frac{AV - [3(NP-1) + 103]}{(NP - 0.5)}$$

$$HP = HV - 68$$

$$H1 = HV - 168$$

AP = Ancho Puerta | H1 = Altura Cristal | HP = Altura Puerta | HV = Altura Vano

Todas las medidas están expresadas en milímetros. Estas medidas son sólo referencia, para instalación consulte instructivo de montaje.

(\*) Productos testeados en los laboratorios Ducasse según protocolo de normas internacionales.

